

BCPOS[®] + **あ^{いうまに}っと免税プラス**
パソコンPOSシステム — 免税書類作成システム —

Android版マニュアル



Japan. Tax-free Shop

RETAIL & PC-POS SOLUTION

BUSICOM

www.busiom.co.jp

目次

■ パスポートリーダーの使い方 ■

P-3……パスポートリーダーの照射位置

P-5……据え置き型パスポートリーダー

■ ネットワーク設定 ■

P-7……ネットワーク構成図

P-8……ネットワーク設定- (WiFiルーター)

P-13……ネットワーク設定- (BCPOS)

P-15……ネットワーク設定- (プリンタFP-1100)

P-18……ネットワーク接続- (全体)

P-19……タブレット & スマートフォン ネットワーク設定

■ 免税設定 ■ BCPOS+あっと免税

P-23……BCPOS 設定

P-24……ライセンス登録 (オンライン利用の場合)

P-25……ライセンス登録 (オフライン利用の場合)

P-26……あっと免税 設定

■ 運用 ■ BCPOS+あっと免税運用

P-39……免税商品販売 (BCPOS)

P-40……免税販売時のレシート見本 (BCPOS)

P-41……【爆速モード】購入記録票・誓約書の出力(あっと免税)

P-42……【爆速モード】購入記録票・誓約書見本 (あっと免税)

P-43……【通常モード】購入記録票・誓約書の出力

P-46……【通常モード】購入記録票見本 (あっと免税)

P-47……【通常モード】誓約書見本 (あっと免税)

P-48……本部送付用(あっと免税)

P-49……パスポートへの貼付け

P-50……購入記録票・誓約書の再出力 (あっと免税)

P-51……登録データのCSV出力

P-52……登録データのバックアップ

P-53……ソフトのバージョンアップ

P-54……登録データの削除

■ スキャナ設定 ■

P-57……MS910 Android(4.0~)接続設定

P-59……MS910 Android(4.0~)接続解除時間

P-60……パスポートOCRリーダーXenon1900PP設定

P-61……パスポートOCRリーダーQK30-OP-U 設定

■ その他 ■

P-63……免税書類用 超高保存レジロール

P-64……サポート体制

■ パスポートリーダーの使い方 ■

パスポートリーダーの照射位置 -②

＜専用スタンドを使用した場合＞

置き台使用時のセッティング

置き台の上部、パスポートリーダーを置く台のネジ止めは、下図の様に、スリットの上とネジ位置の間隔を0.5mm～10mm程度開けてネジ止めを行います。

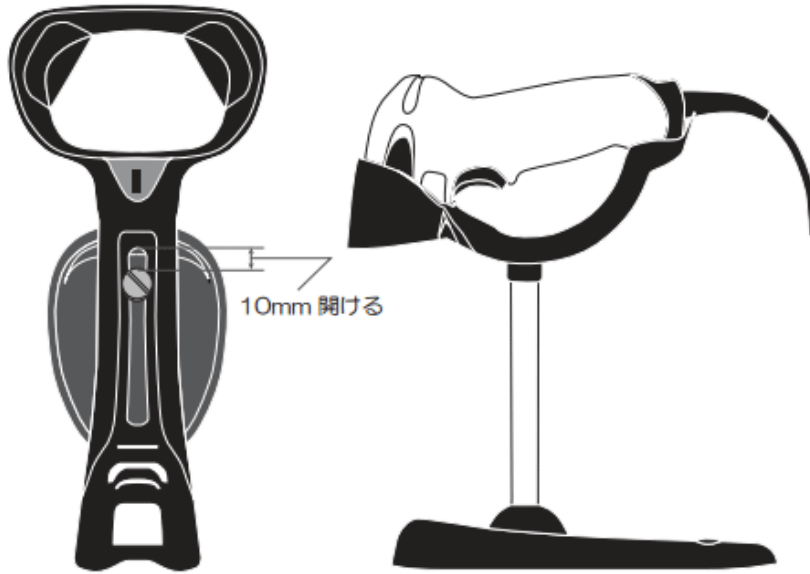

パスポートリーダーの
置き台上面からの図

パスポートリーダーを
置き台に設置した場合の図

読取り方法

パスポートは作業台に置きます。

パスポートを手で押さえた方が読みやすいですが、押さえない状態でも読み取れます。

パスポートとリーダーの距離はおよそ15cmです。

水色の帯の位置くらいに、リーダーの光を照射します。



3秒以内に読取れない場合のテクニック

①トリガーを引いて、3カウントしても読取れない場合、もう一度トリガーを引きます。

※再度トリガーを引く事で、読取りのリセットがかかります。

②パスポートを少し浮かせます。(1～2cm浮かせる、少し角度をつける等)

※認識された文字とチェックデジットが合致しないと読取りデータを転送しません。

角度を変えたり、浮かす事で正しい文字を認識して読取りなおす場合がございます。

据え置き型パスポートリーダー

ラメやラミネートなど、特殊加工が施されていて読み取りづらいパスポートは、置き型タイプのパスポートリーダーのご利用をおすすめしております。



【既存リーダーと併用・おすすめレンタルプラン】

お得な2年契約 月額 5,000円/台

1ヶ月単位 月額 7,500円/台

買取の場合 155,000円/台

読み取り	パスポートOCR・1次元・2次元コード・モバイルQRコード
インターフェイス	USBコネクタ タイプA
電源	接続先より供給
本体サイズ (W×H×D)	131×81×94mm

※このリーダーでは船舶観光上陸許可証は読み取れません。

■ ネットワーク設定 ■

ネットワーク構成図

BCPOSとあっと免税が連携を行う上で、BCPOSとLANプリンタのIPアドレスを固定する必要があります。既存のネットワークを変更したくない場合等は、下記、BCPOSとあっと免税専用のネットワークを設定を行ったルーターと、既存ルーターの接続をするだけで、既存ネットワークの変更を行うことなくシステムの導入が可能となります。

※ ネットワーク管理者がおり、パソコン等の機器を固定IPで運用されている場合は、下記ネットワークの構築は不要です。

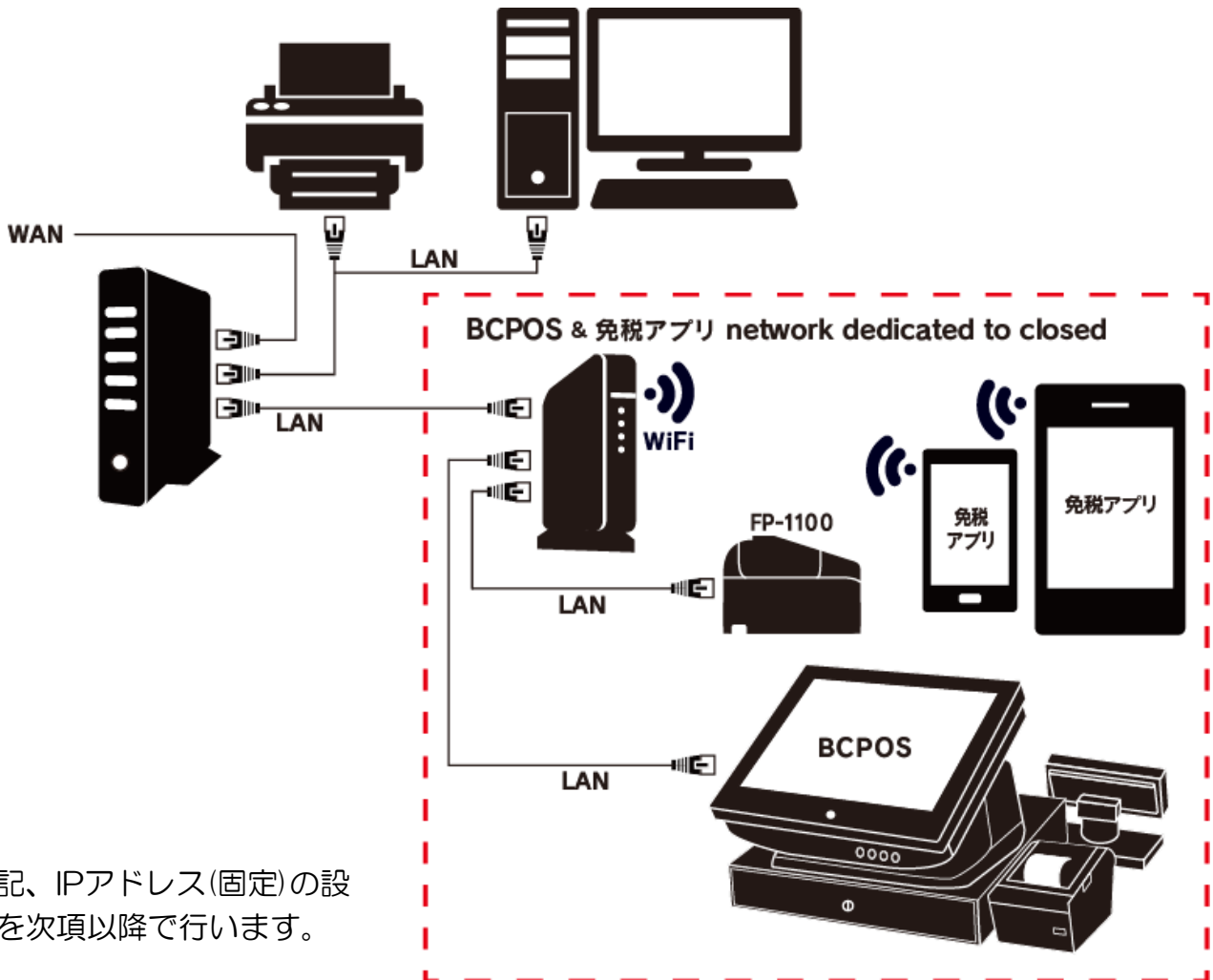

下記、IPアドレス(固定)の設定を次項以降で行います。

□ ルーター

LAN側 IPアドレス	192.168.150.1
サブネットマスク	255.255.255.0
割当てIPアドレス	192.168.150.2 ~ 64台

□ プリンタ

IPアドレス	192.168.150.110 ~ 149 以内
--------	--------------------------

□ BCPOS

IPアドレス	192.168.150.150 ~ 199以内
使用ポート	50000

□ あっと免税

IP アドレス	自動取得 (BCPOS親機と各プリンタのIP設定有り)
---------	-----------------------------

ネットワーク設定- ①(WiFiルーター)

BCPOSとあっと免税専用のネットワーク空間を構築する為のWiFiルーターの設定を行います。

1-Wifiルーターの接続

- ① WiFiルーター背面のスイッチを「Router」にします(下図-左①参照)
- ② 付属のLANケーブルでWiFiルーターとパソコンをLAN接続します。
この際にWiFiルーター側はLANの1～4番までの何れかに接続します(下図-右上②参照)
- ③ DC端子「POWER」にACアダプタを接続します(下図-右下③参照)

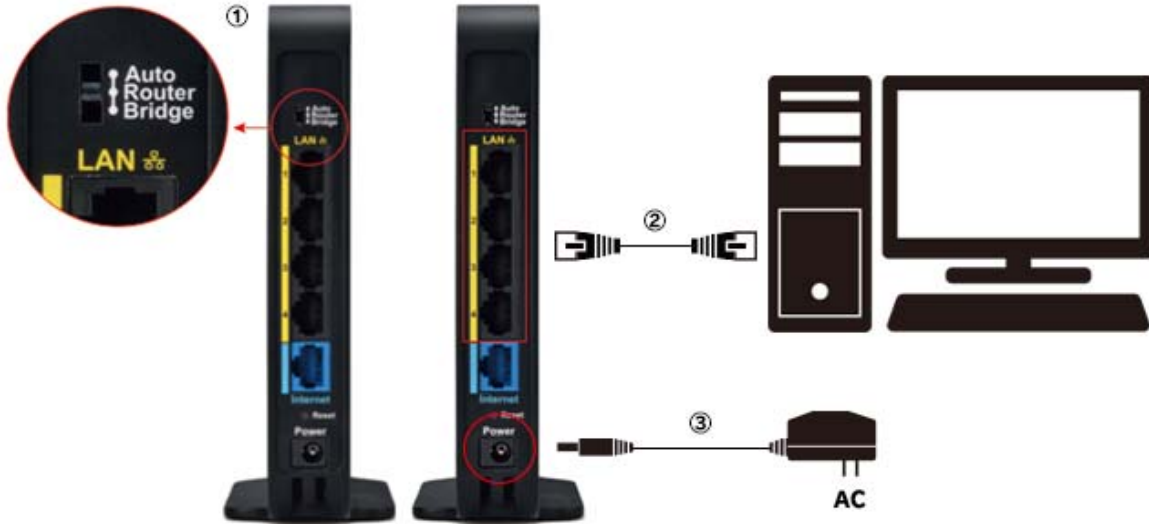

2-Wifiルーター(ユーザー認証)

- ① パソコンのブラウザが自動起動して下図、設定画面が表示されますので、
<http://192.168.11.1/> 以降を削除し「Enter」

※自動で立ち上がらない場合は、ブラウザのアドレスバーに半角英数で「192.168.11.1」と入力して「Enter」を押します。

- ② 「認証が必要」ダイアログBOXが表示されます

ユーザー名：admin
パスワード：password

を入力後「ログイン」してください。



ネットワーク設定- ②(WiFiルーター)

3-Wifiルーター (Internet/LAN設定)

① 設定画面の上部メニューから「Internet/LAN」をクリックします。



② Internet/LAN画面の「IPアドレス取得方法」を「DHCPサーバーからIPアドレスを自動取得」にチェックを入れて、画面下部の「設定」をクリックします。
※既にあるルーター側からIPアドレスが自動で割り振られる為、WiFiルーターのIP取得は、自動取得ににする必要があります。

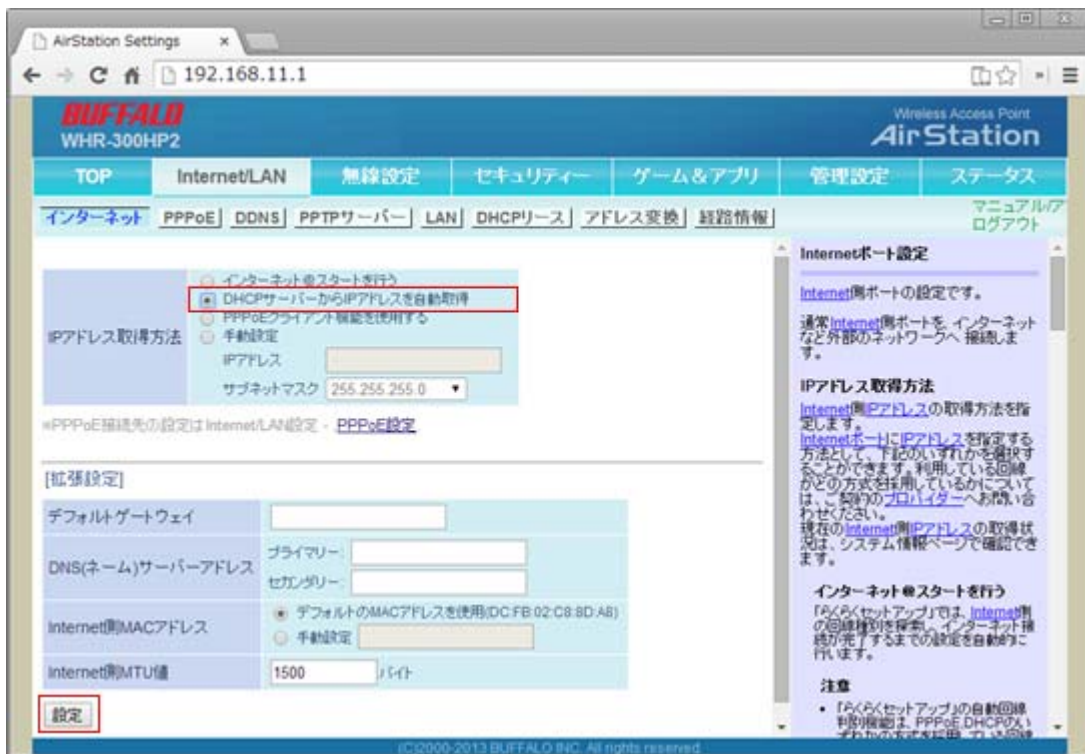

ネットワーク設定- ③(WiFiルーター)

- ③ 画面が替わり、10秒後に画面が再度切り替わります。
※10秒経過しても切り替わらない場合は「ここをクリック…」を押してください(下図-上参照)
- ④ 画面が替わりましたら、「DHCサーバーからIPアドレスを自動取得」にチェックが入っている事を確認後、上部メニューの下のボタン「LAN」をクリックします(下図-下参照)



4-Wifiルーター (IPアドレス設定)

- ① LAN設定画面の、LAN側IPアドレス>IPアドレス(下図上段赤枠)を「192.168.150.1」と入力割り当てIPアドレス(下図下段赤枠)を「192.168.150.2」と入力後「設定」をクリックします。



ネットワーク設定- ④(WiFiルーター)

- ② 画面が替わり「LAN側IPアドレスを変更します。パソコン・・・」と確認画面が表示されますので「設定」をクリックします。
- ③ 再度、画面が切り替わり「設定が完了しました。再スタートしています。あと10秒お待ちください。」と表示されますので、10秒経過したら、「ブラウザを閉じてください」

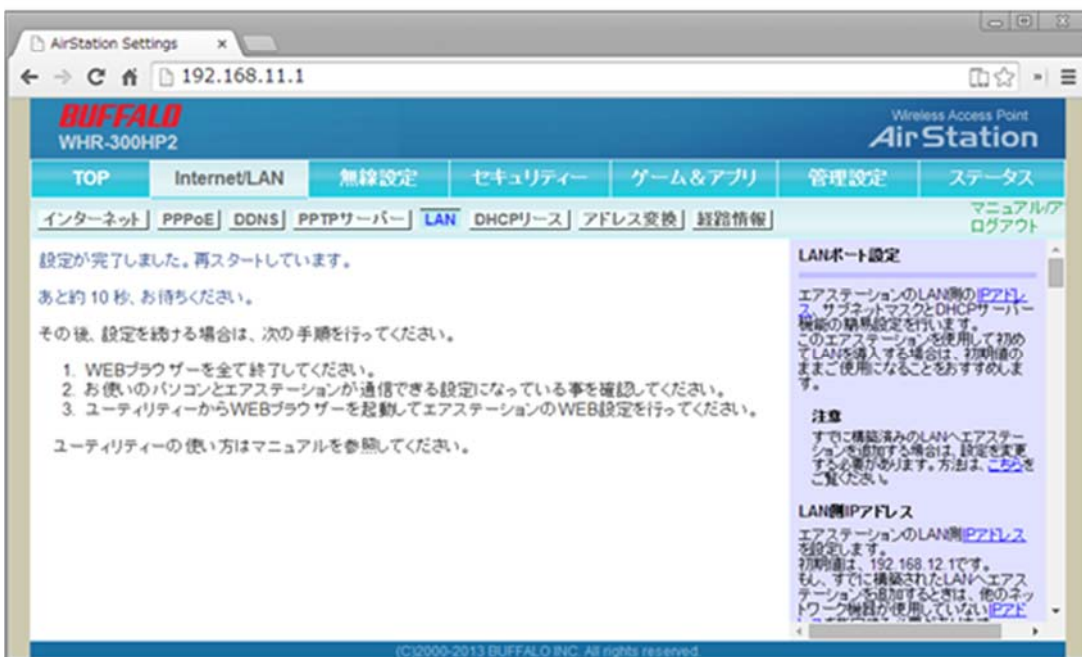
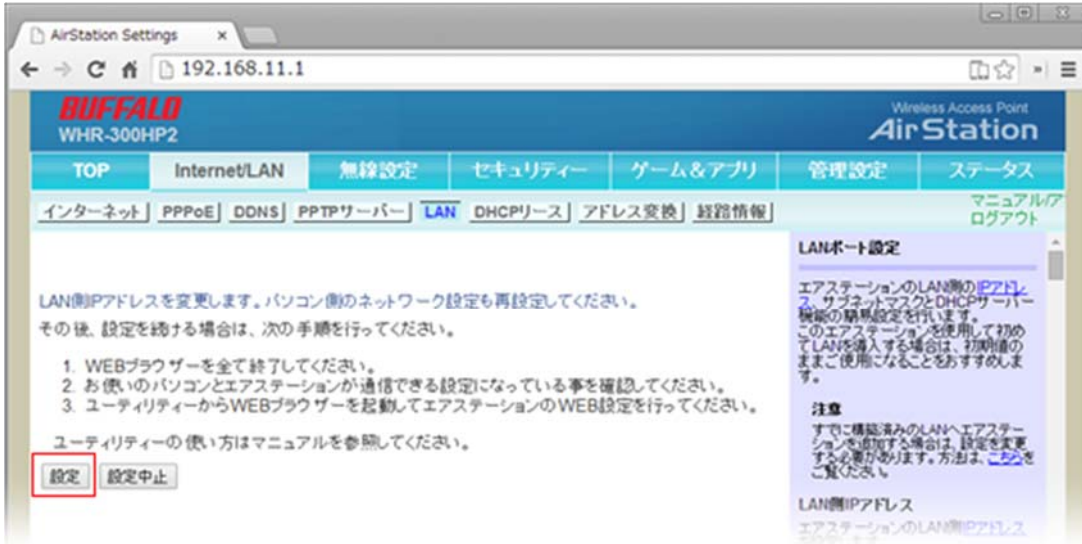

ネットワーク設定- ⑤(WiFiルーター)

5-Wifiルーター（設定の確認）

- ① インターネットブラウザを立ち上げて、アドレスバーに、設定したIPアドレスの「192.168.150.1」を入力して「Enter」を押します。
- ② 「認証が必要」ダイアログBOXが表示されます。
ユーザー名：admin / パスワード：password
を入力後「ログイン」してください。
- ③ 画面が切り替わり「設定画面」が表示されれば、正しく設定されています。

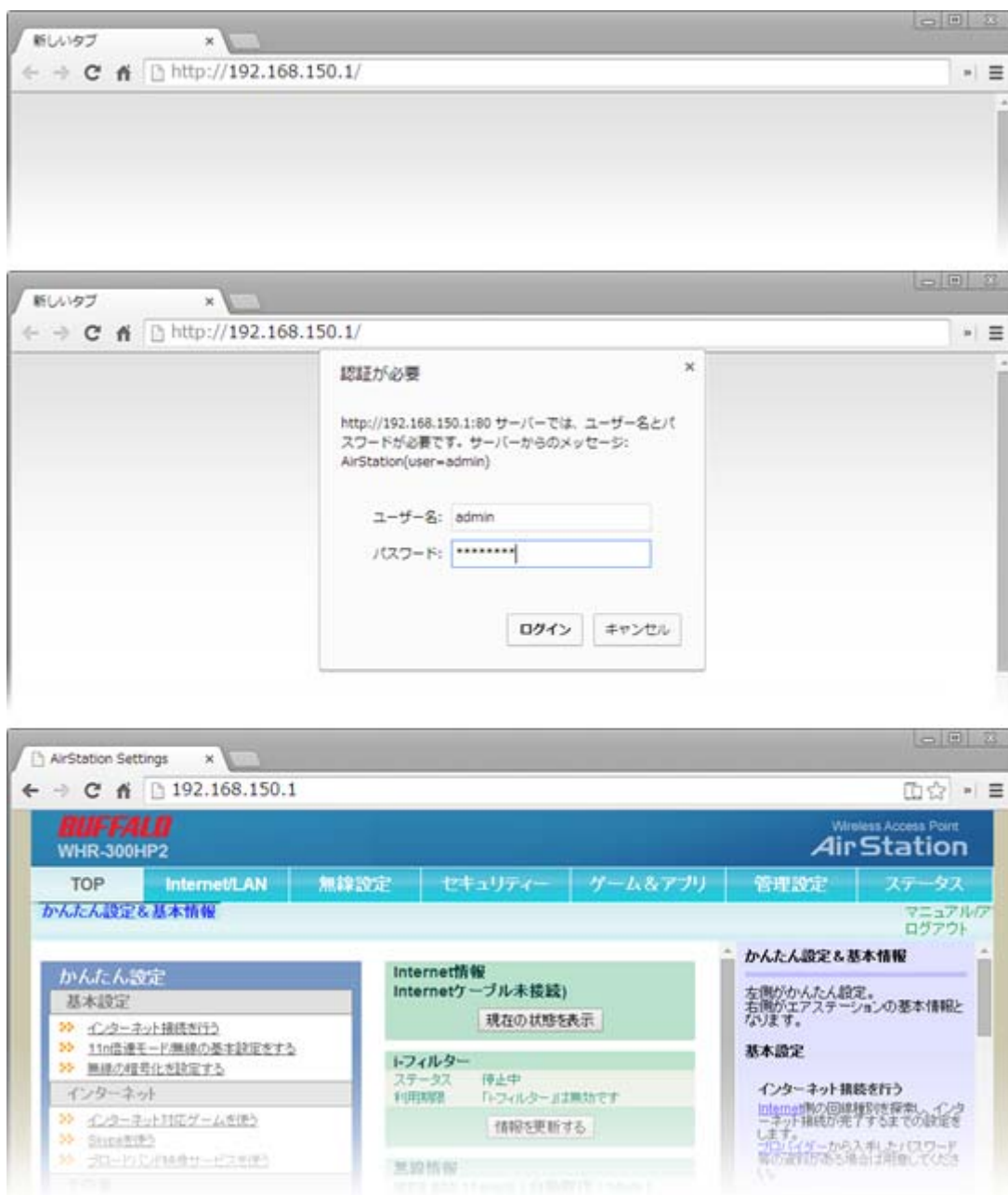

- ④ 以上でWiFiルーターの設定は終了です。
パソコンとLAN回線を抜いて、全体の接続まで使用しないでください。

ネットワーク設定- ① (BCPOS)

「BCPOS」と「あっと免税」が連携を行う上で、BCPOSがインストールされているパソコンのIPを固定する必要があります。

① スタート>コントロールパネル



② コントロールパネルは、下図の2種類の開き方があります。

コントロールパネル : ネットワークの状態とタスクの表示
すべてのコントロールパネル : ネットワークと共有センター

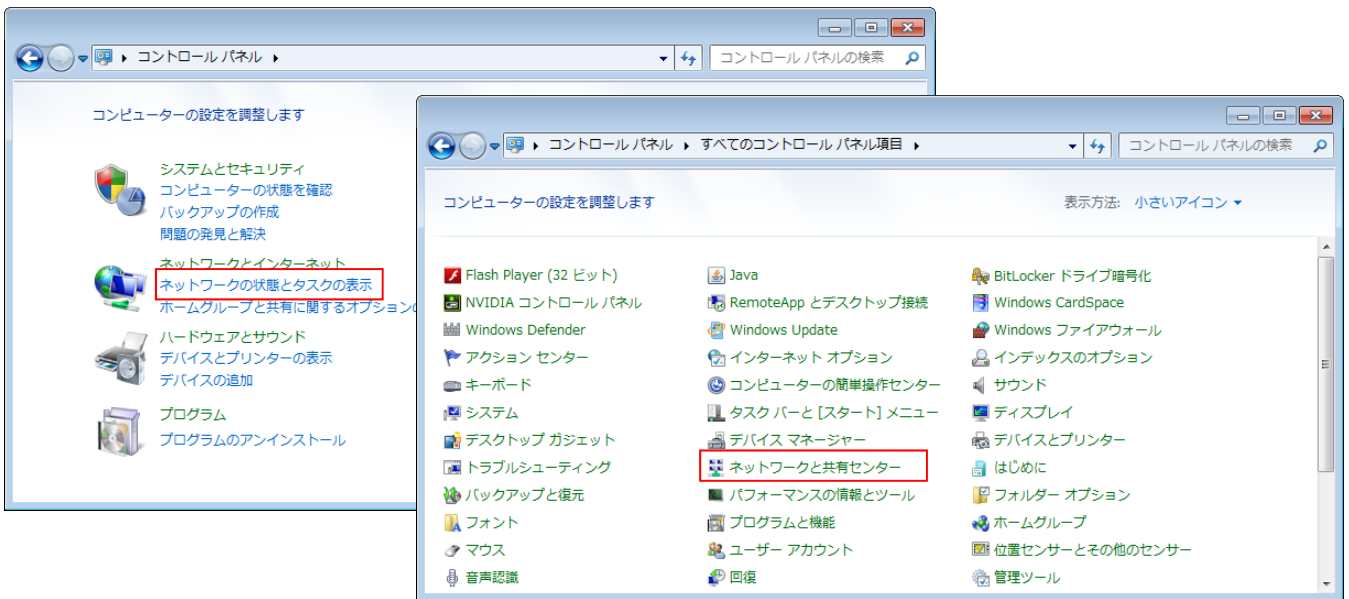

③ ネットワークと共有センター>アダプターの設定の変更



ネットワーク設定- ② (BCPOS)

④ ローカルエリア接続「右クリック」> プロパティ

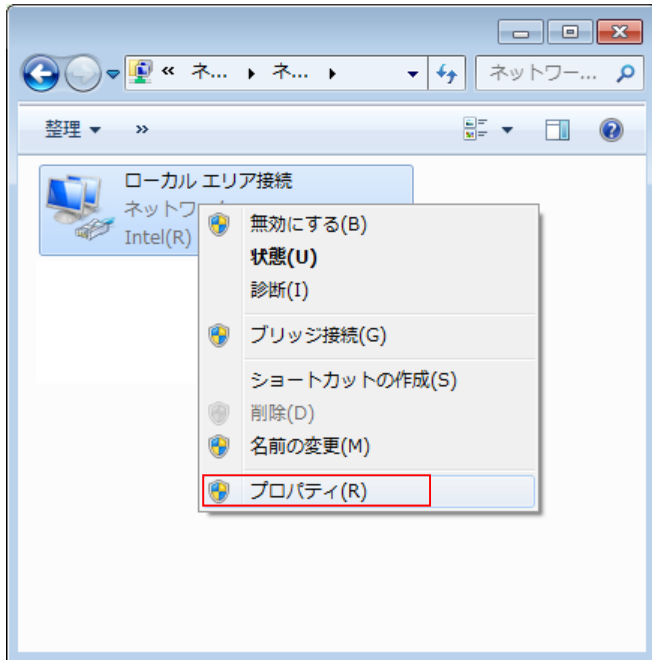

⑤ ローカルエリア接続のプロパティ
インターネットプロトコルバージョン4(TCP/IPv4)
を選択後「プロパティ(R)」をクリック

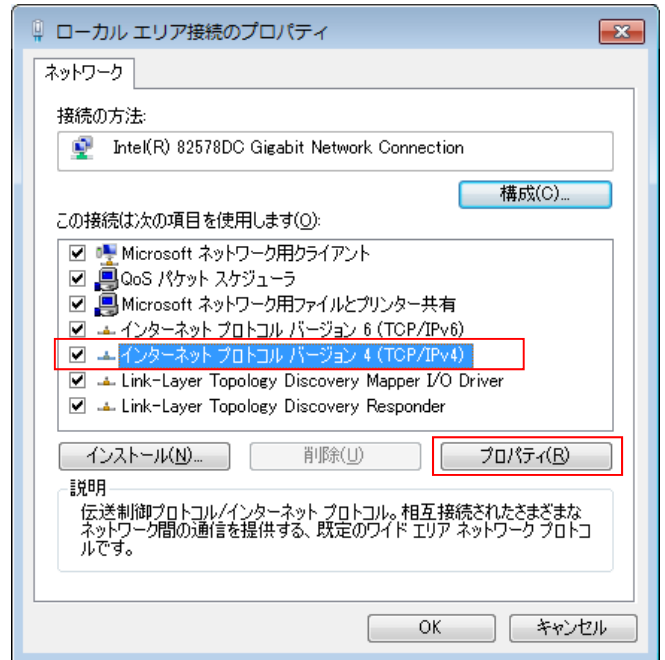

⑥ インターネットプロトコルバージョン4(TCP/IPv4)のプロパティ「次のIPアドレスを使う」にチェックし、
「IPアドレス」：192.168.150.150 (あとと免税設定で使いますのでメモしてください)
「サブネットマスク」：255.255.255.0
「デフォルトゲートウェイ」：192.168.150.1
「次のDNSサーバのアドレスを使う」にチェックし、192.168.150.1を入力し「OK」

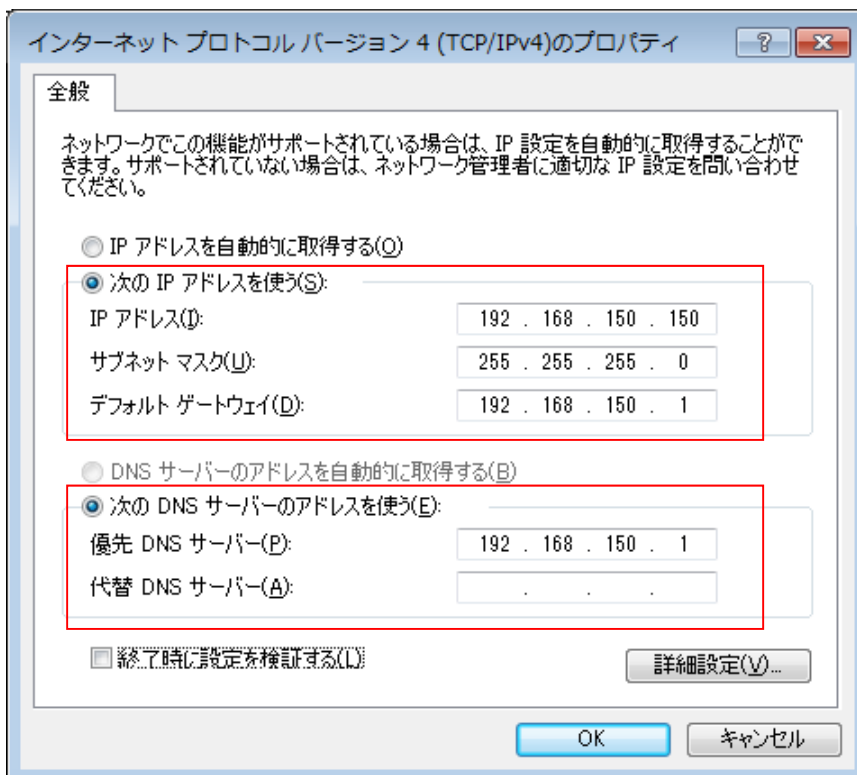

※ BCPOS増設時や、BCPOSへ違うパソコンからアクセスする場合、同一のネットワーク設定が必要となります。
「IPアドレス」を
192.168.150.151以降の番号を順に振ってください。
Maxは192.168.150.199まで、
50台のパソコンを同一ネットワークに構築可能です。

ネットワーク設定- ①(プリンタFP-1100)

あとと免税で帳票を発行するプリンタの設定を下記の手順で行います。

① 設定を行うパソコンと同一のネットワーク内でLANプリンタ(FP-1100)を接続してください。

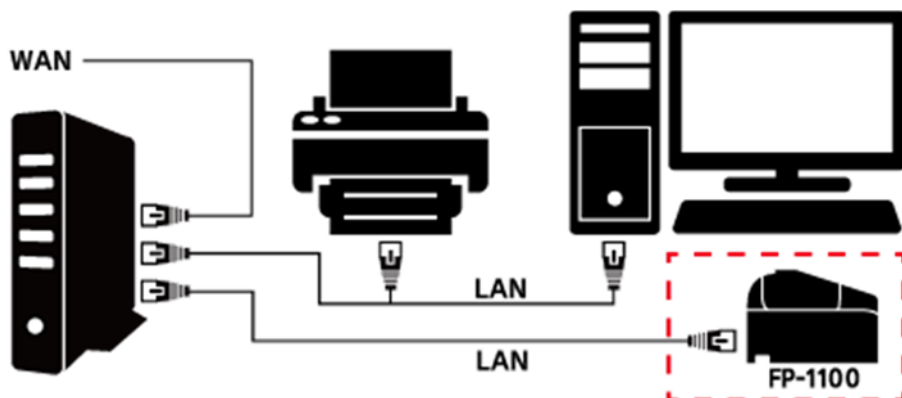

※設定時は既存のネットワーク内で設定します

② LANプリンタ設定用のユーティリティを下記URLからダウンロード([FP-1100 PC用](http://www.bcpos.jp/user_support/7operation/data/FP1100_Quickset.zip))してください。

http://www.bcpos.jp/user_support/7operation/data/FP1100_Quickset.zip

③ ダウンロードしたFP1100_Quicksetを開いて「Prsetup.exe」をクリックします。



④ 「このアプリケーションを使用するには…」と尋ねられますので「はい」をクリック

⑤ 「Quick Setup」が表示されますので「次へ」をクリック



ネットワーク設定- ②(プリンタFP-1100)

⑥ 「使用許諾契約書」が表示されますので「はい」をクリック

⑦ 「プリントサーバの検索」が表示されます(下図右参照)

プリンタ背面のMACアドレスを確認し「検索結果一覧」に表示されていれば選択して「次へ」をクリックします。
※表示が無い場合は、「Ethernet アドレス」の入力欄にMACアドレスを入力して「再検索」で検索してください。



⑧ 「TCP/IPの設定」が表示されますので「IPアドレスを指定」にチェックを入れています。

⑨ 各IPアドレスの設定を下記の様に

「IPアドレス」: 192.168.150.110 **このプリンターと対になるあとと免税側の設定で使用(memo)**

「サブネットマスク」: 255.255.255.0

「デフォルトゲートウェイ」: 0.0.0.0

※IPアドレスの(下3桁)は任意の番号ですが110にしてください。

※同じネットワーク内でプリンタを増設する場合には、111~149番以内で順に割当ててください。

「次へ」をクリックしてください

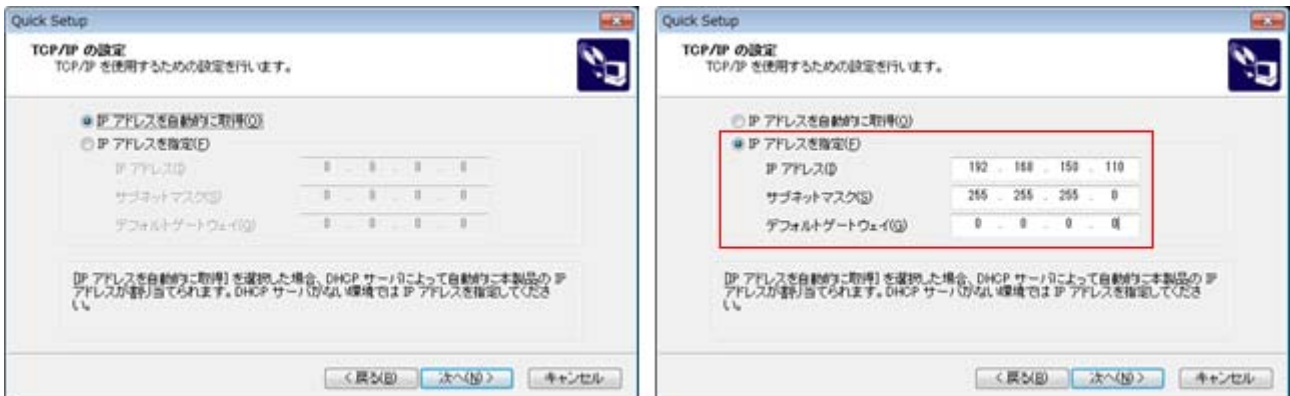

⑩ 「設定項目の確認」が表示されますので「次へ」をクリックします。

⑪ 「Quick Setup」が表示され、「その後本製品に・・・お勧めします」と表示されますが「いいえ」にチェックを入れて「終了」します。



⑫ FP-1100の「電源スイッチ」をOFFにします。

⑬ FP-1100のLANを外して設定は終了です。※FP-1100は、後ほどWiFiルーターにLAN接続を行います。

ネットワーク設定- ③(プリンタFP-1100)

プリンタの印字設定をおこないます。

- ① パソコンの「スタートメニュー」>「すべてのプログラム」>「FIT FP Series Printer」>「OPOS」>「FP Printer OPOS Setup」をクリックします。
- ② 「Fujitsu Isotec OCX Setup」が開きますので「LAN」にチェックを入れて「OK」をクリックします。

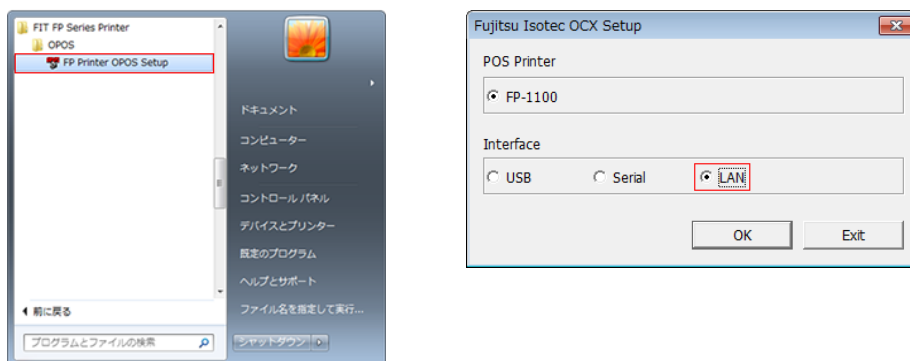

- ③ プリンタ検索画面が表示されますので「Printer Detection」をクリックしてプリンタを検索します。
- ④ 表示されたプリンタを選択して「Printer Setting」をクリックします。
※プリンタが、複数表示された場合「Ethernet」欄で判断します。
プリンタ背面、バーコード近くにある12桁のナンバーが「Ethernet」です。

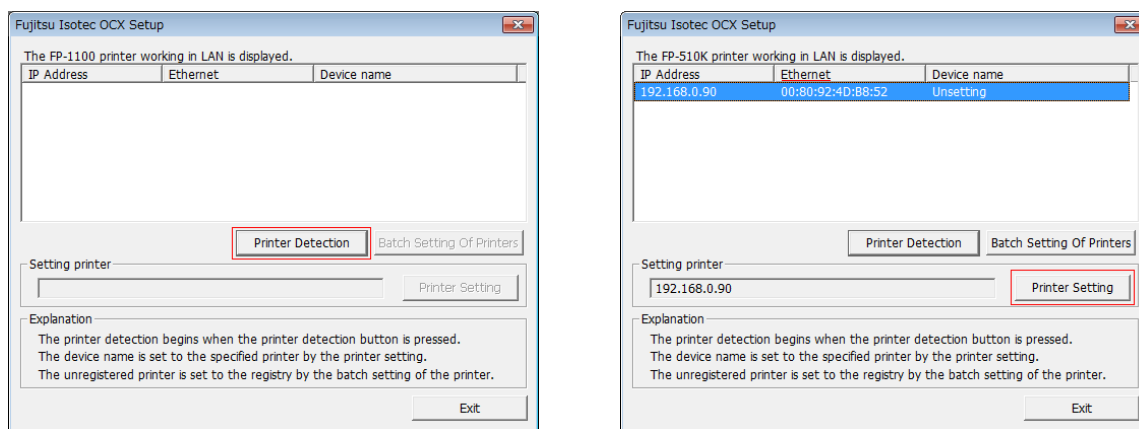

- ⑤ 「Print Columus」のプルダウンメニューから「80mm 42column (Front A)」を選択して「OK」を押します。

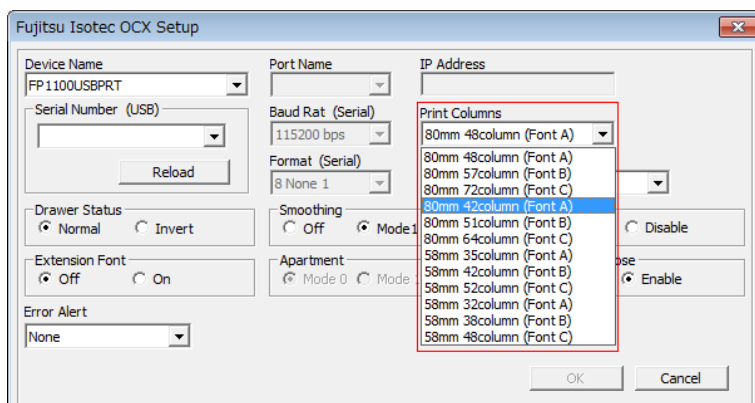

ネットワーク接続- (全体)

WiFiルーターと既存ルーターの接続

- ① WiFiルーターは下図の様な接続構成となるように接続してください。
既存ルーター(またはHAB)のLAN部分と、
WiFiルーターの右図赤枠内の「INTERNET(青色の差込口)<WAN>」の部分に接続します。
 - ② LANプリンタ(FP-1100)は、WiFiルーターのLAN部分に接続してください。
(赤枠で囲われた部分が、あっと免税専用の閉ざされたネットワーク)
 - ③ BCPOSは、WiFiルーターのLAN部分に接続してください。
- ※あっと免税用のWiFiルーターはあっと免税関連機器以外の機器を接続すると、ネットワークの競合が発生する場合があります、あっと免税の運用に支障をきたす場合がございます。



■ ネットワーク構成例

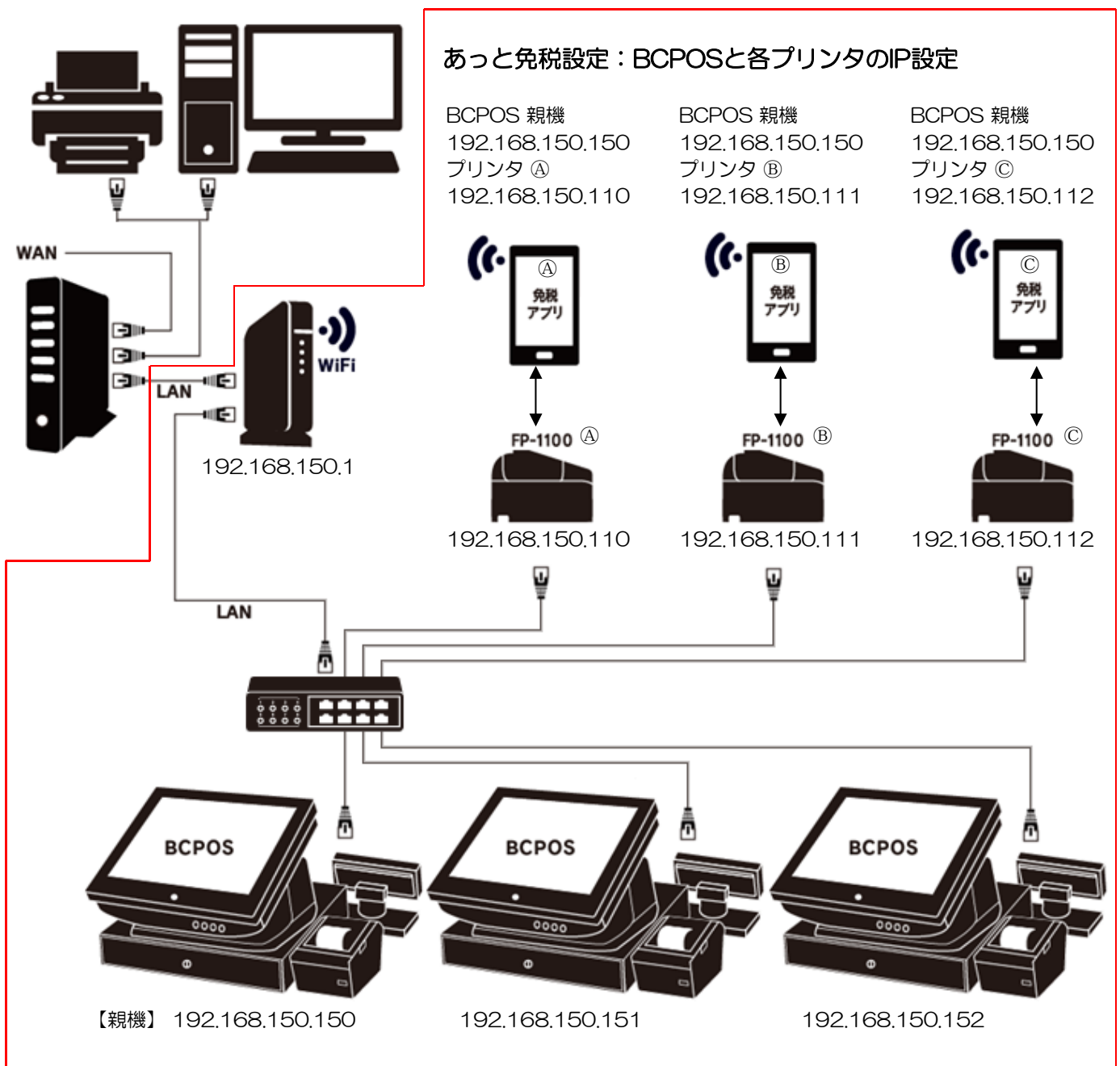

タブレット &スマートフォン ネットワーク設定- ①

WiFiルーターとタブレット・スマートフォンの接続

※下記設定は推奨機種NEXUSでの設定方法になります。

※WiFiルーターは弊社指定製品となります。

1-あっと免税(スマートフォンorタブレット)でWiFi設定を呼出します。

- ① 画面右上で下へフリックします。下図左参照
- ② スマートフォンの場合、画面右上をタップします。下図中央参照
- ③ 画面右上をタップします。下図右参照



2-WiFiルーターの底面に「SSID」と「暗号化キー」が記載されています。



注) 写真の「SSID」と「暗号化キー」はイメージです

タブレット & スマートフォン ネットワーク設定- ②

3- WiFi設定に上図に記載されている「SSID」で、ネットワーク判別し「暗号化キー」を設定します。

① WiFiをタップします。下図左参照

② 接続可能なWiFiがリスト表示されますので、前項の2「SSID」に記載されている名称と同じ接続先をタップします。下図中央参照

③ パスワードの入力が表示されますので、前項の2「暗号化キー」に記載されている暗号化キーを入力します。

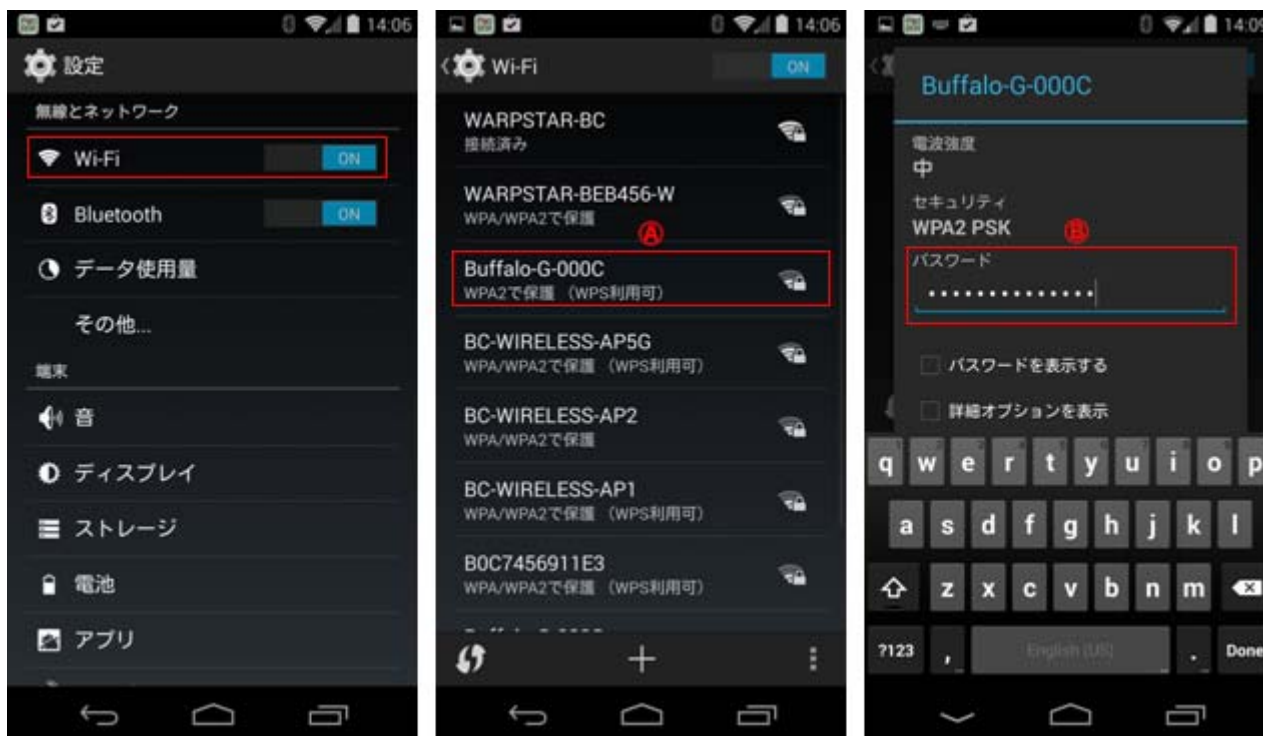

以上で、タブレット・スマートフォンとWiFiルーターの接続設定は終了です。画面を閉じてください。

BCPOSあっと免税店舗 配置例

各BCPOSから出力された、アクセスバーコード付きのレシートを処理する場合、どのあっと免税を使用しても、BCPOSからパスポート情報と購買記録データを取得できます。「購入記録票・誓約書・品目及び数量リスト」を出力するプリンタとあっと免税は1：1となります。下図の様に、BCPOSとあっと免税を離れた配置が可能です。

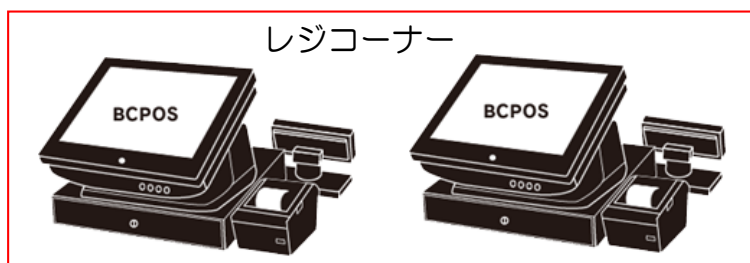

■ 免税設定 ■
- BCPOS+あっと免税 -
-免税書類作成システム-

BCPOS 設定

BCPOSで免税販売及び「あっと免税」との連動を行う上で、下記の設定が必要となります。

① BCPOSの設定

開始メニュー > 基本設定 > 消費税設定

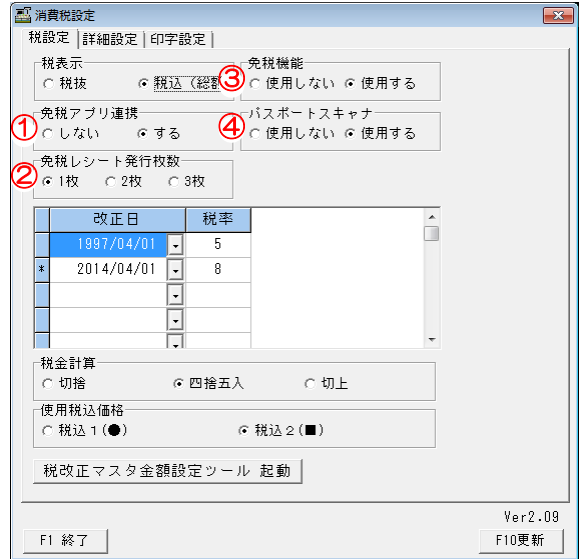
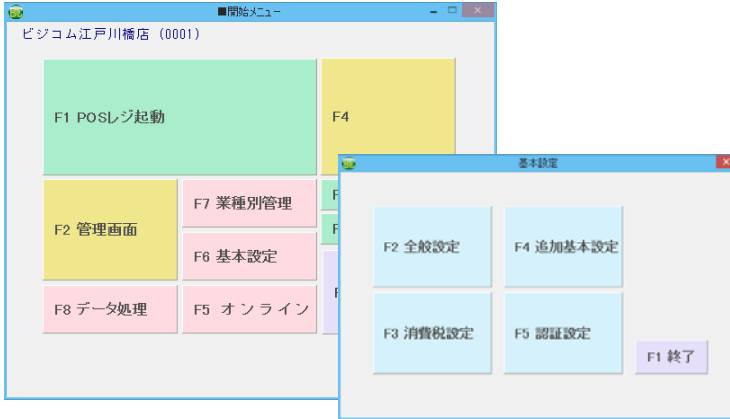

① 免税アプリ連携	「あっと免税」と連携する場合「する」
② 免税レシート発行枚数	免税販売時のレシート発行枚数を設定します。 (免税販売以外は、追加基本設定>販売レシート印刷枚数が適用されます) ※品目及び数量リストとして利用する場合、BCPOSは金額が記載されます。 あっと免税は、金額記載はありません。
③ 免税機能	免税販売する場合「使用する」
④ パスポートスキャナ	次項のパスポート読み取りリーダーを使用する場合「する」 注) パスポートリーダーは、通常のUSBバーコードリーダーとは異なります

② 部門マスタ設定

部門マスタで「消耗品」と「一般免税品」「免税除外品」を設定します。

- 消耗品の設定をした部門の商品が、販売額5,001円以上の場合、免税機能が使用可能となります。
- 一般免税品の設定をした部門の商品が、販売額10,001円以上の場合、免税機能が使用可能となります。

免税区分	
0	消耗品
1	一般免税品
2	免税除外品

商品マスタで「非課税」設定している場合、非課税が優先されます。

コード	部門割当キー	中部門名	部門名	原価率	免税区分
		エステ	デトックス	0	0
		薬局	薬局	0	0
		雑貨	雑貨	0	1
		アハ°レル	セーター	0	1
		アハ°レル	ジャケット	0	1
		アハ°レル	デニム	0	1
		アハ°レル	シャツ	0	1
		アハ°レル	ハンフ	0	1
		アハ°レル	コート	0	1
		アハ°レル	ソックス	0	1
407		アハ°レル	ソックス	0	1
500		ヘアサロン	カット	0	1
501		ヘアサロン	カラー	0	1
502		ヘアサロン	ハ°ーマ	0	1
503		ヘアサロン	トリートメント	0	1
511		ヘアサロン	ワール	0	1

ライセンス登録（オンライン利用の場合）

お使いの端末にあと免税ソフトをインストールした後、あと免税をできるようにするために利用者番号を登録します。

オンライン利用の場合、ライセンス有効期限がくるとオンライン認証され、自動的に有効期限が延長されます。

- ① TOP > 「正式お申込み/ライセンス登録」をタップ



- ② ライセンス登録

ご契約時に発行されたメール・書面に記載されているライセンス番号を入力し、「登録」をタップします。

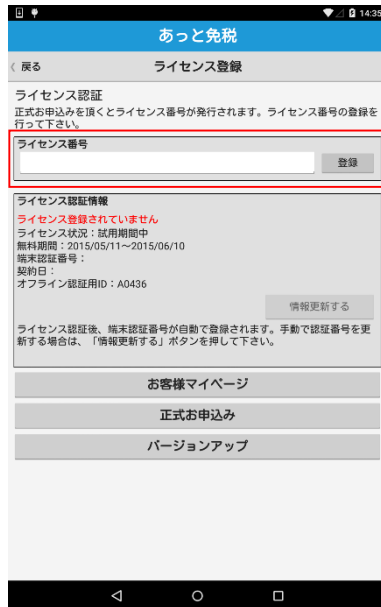

※複数台ご契約された場合は、各端末ごとにライセンス登録をおこなってください。

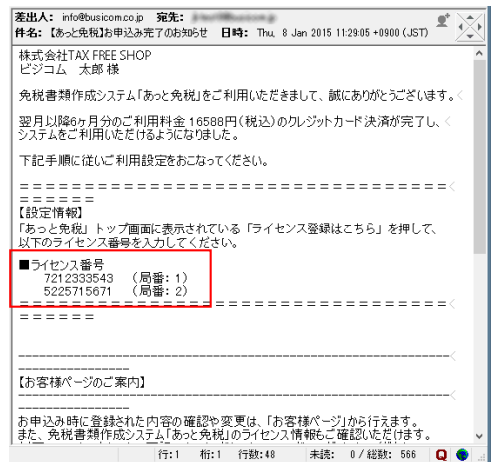

- ③ ライセンス登録完了

ライセンス番号が登録されました。端末認証番号が自動取得されます。

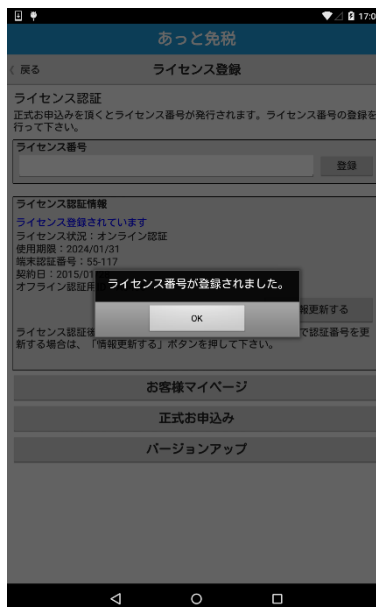

ライセンス登録（オフライン利用の場合）

お使いの端末にあと免税ソフトをインストールした後、あと免税をできるようにするために、利用者番号を登録します。

オフライン利用の場合、下記運用となります。

- 【初回】：「あと免税」のライセンス番号を登録します。
※ライセンス番号には利用期限が設定されています。
- 【継続】： BizComより発行された「新しいライセンス番号」を入力します
※利用期限が切れる前に、BizComより更新のお知らせが届きます。
- 【解約】： 解約書類の送付・受領後、ライセンスを停止いたします。
- 【変更】： オンライン版(インターネット利用環境)から、オフライン版へ「変更」する場合、新しいライセンス番号の登録が必須となります。

① TOP > 「正式お申込み/ライセンス登録」をタップ



② ライセンス番号の取得

ライセンス登録画面に表示されている「オフライン認証用ID」(図A)をBizComへ連絡します(電話・メール等)

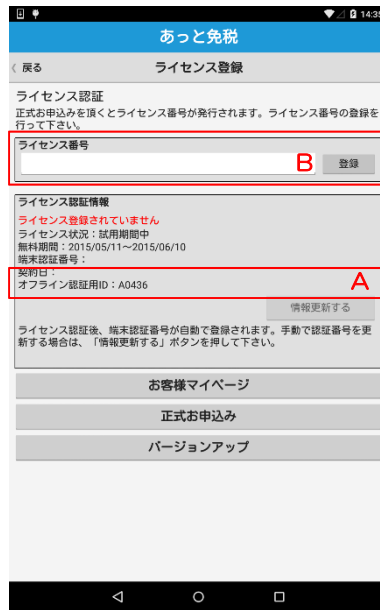

③ ライセンス登録

BizComから発行されたライセンス番号を、「ライセンス番号」欄(B)へ入力し、登録をタップします。

④ ライセンス登録完了

ライセンス番号が登録されました。端末認証番号が自動取得されます。

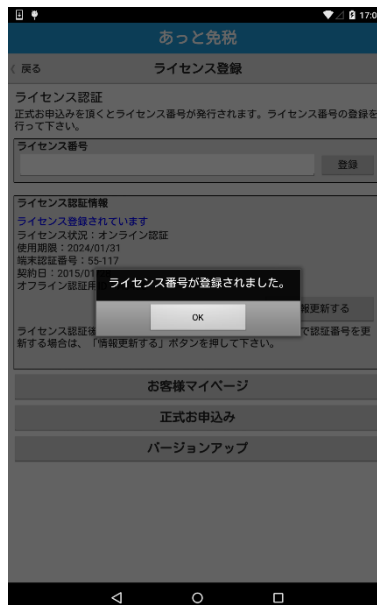

あとと免税設定- ①

あとと免税の設定を行います。

1-設定画面のアクセス方法(初期)

① TOP > 設定 



② ログインをタップ
※初期パスワードは空ですが、下記で設定した場合必要です。



③ 設定画面が開きます。



2-設定画面のログインパスワード設定 (必用に応じて設定)

① 「設定」>「店舗ごとの設定」>「パスワード設定」



② パスワード設定
任意のパスワード入力し、「<設定/戻る」をタップして登録します。

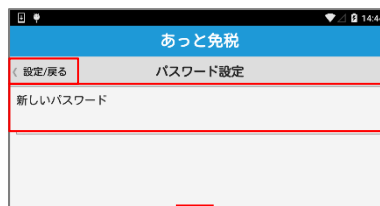

※ パスワードを忘れた場合
ログイン画面の「パスワードを忘れた場合は…」をタップします。
店舗情報の電話番号でログインできますので、パスワード設定から新しいパスワードの設定を行ってください。

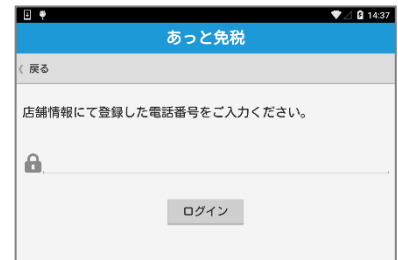

あとと免税設定- ②

3-ソフトの基本設定

- ① TOP > 設定 
店舗ごとの設定 > アプリ基本設定



- ② アプリ基本情報が開きます。
右記を参照してください。

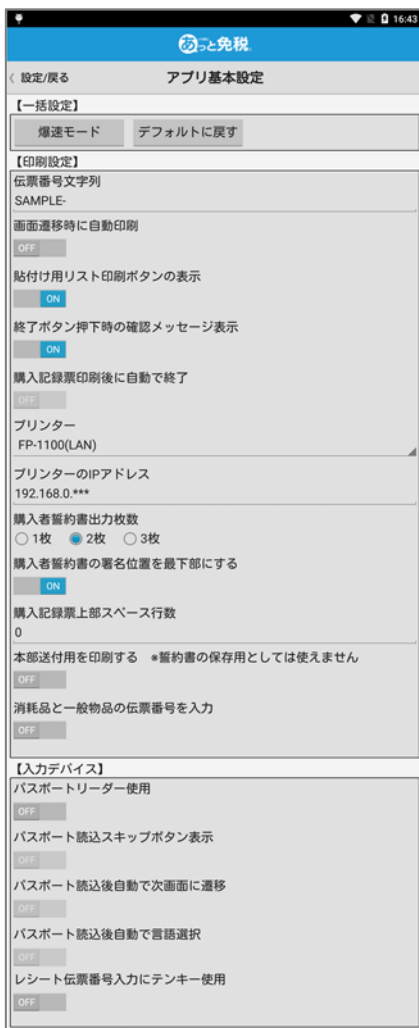

次ページへつづく
↓

ソフト基本情報	
爆速モード	「爆速モード」(P-41)を利用する場合にタッチします。 「デフォルトに戻す」ボタンで爆速モードを解除できます。
伝票番号文字列	<p>購入者誓約書と購入記録票の右上に表示される6桁の連番の前に、任意の文字列を印字したい場合設定します。(使用例)「端末A」とした場合 端末A 000001 端末A 000002 …… ※複数台利用時は端末別に変更することを推奨します。</p> <div style="border: 1px solid black; padding: 5px; width: fit-content;"> <p>輸出免税物品購入記録票</p> <p style="text-align: right; border: 1px solid red; padding: 2px;">端末A 0000001</p> </div> <p>①本邦から出国する際又は居住者となる際に、その出港地を所轄する</p>
画面遷移時に自動印刷	爆速モードで使用します。
貼付け用リスト印刷ボタンの表示	免税販売商品に張り付ける物品リストを印字する必要がある場合、ONにすると印刷ボタンが画面に表示されます。
終了ボタン押下時の確認メッセージ	印刷画面にある終了ボタンにて画面を閉じようとする場合、「免税手続きを終了しますか?※購入記録票の印刷をしないで終了した場合、入力したデータは登録されません」とメッセージが毎回表示されます。不要な場合はOFFにします。
購入記録票印刷後に自動で終了	通常、印刷後はその画面に留まりますが、ONの場合は印字後に自動でトップ画面へ戻ります。
プリンタ	現在機種固定
プリンタのIPアドレス	192.168.150.110 ※複数台の場合、対になるプリンタのIPアドレス(下3桁を設定してください) ※独自アドレスを使用する場合は、その設定値
購入者誓約書出力枚数	誓約書の出力枚数を設定できます。 ※最低は1枚です(店舗控え用)
購入者誓約書の署名位置を最下部にする	OFFの場合、署名位置が「商品リスト・金額」の上に表示されるようになります。
購入記録票上部スペース行数	購入記録票上部にスペース(空行)を挿入することにより、割印を押すスペースを取ることができます。
本部送付用を印刷する	本部へ免税書類を提出する必要がある場合、本部用書類として印字できます。通常の免税書類としては利用できません。
消耗品と一般物品の伝票番号を入力	消耗品の伝票番号と一般品の伝票番号を、印字画面から別々に追加入力でき、書類へ印字できます。
パスポートリーダー使用	BCPOS連携の場合はOFF あとと免税でパスポート情報を読取る場合はON (パスポートの個人情報をデータとして残したくない場合は、BCPOSではなくあとと免税側でリーダーを使用し、設定で情報を残さないを「ON」にします。)
パスポート読込スキップボタン表示	パスポートリーダーでパスポートが読み取れない場合、入力画面をスキップし、確認画面で手入力もしくは印字後手書きにて対応します。
パスポート読込後自動で次画面に遷移	爆速モード使用時に自動設定されます。
パスポート読込後自動で言語選択	爆速モード使用時に自動設定されます。
レシート伝票番号入力にテンキー使用	レシート伝票番号入力時にテンキーを利用できるようにします。

あっと免税設定- ③

【入力項目の制御】

画面遷移
 パスポート→言語選択 言語選択→パスポート

性別の入力
 OFF

販売合計額、免税額の入力
 OFF

入力金額チェック
 OFF

入国日の必須入力 *手書きの場合OFF
 ON

【免税額自動計算】

免税額の自動計算
 OFF

自動計算時の入力販売額
 税抜 税込

自動計算時の税率(%)
 8

自動計算時の端数
 切捨 四捨五入 切上

【画面のスキップ設定】

言語選択
 ON

旅券の種類の入力 *OFFの場合は「一般旅券」に自動設定
 ON

入国日&入国地の入力 *OFFの場合は画面をスキップ
 ON

在留資格の入力 *OFFの場合は「短期滞在」に自動設定
 ON

出国日&便名の入力 *OFFの場合は画面をスキップ
 OFF

入力内容確認の表示 *OFFの場合は画面をスキップ
 ON

店員受け渡しの表示 *OFFの場合は画面をスキップ
 ON

【チェック対象】

生年月日確認年数
 10

非居住者の対象外となる月数
 6

【DBオプション】

名前・パスポート番号を残さない
 OFF

【BCPOS設定】

BCPOS連携
 ON

BCPOSのIPアドレス
 192.168.0.***

BCPOSのポート番号
 50000

BCPOS連携時にカメラ利用
 OFF

③ 設定が終わったら、左上「< 設定/戻る」をタップすると「設定内容を更新しますか?」と聞かれるので「はい」で完了

あっと免税

< 設定/戻る アプリ基本設定

【一括設定】

爆速モード

【印刷設定】

伝票番号文字列
 SAMPLE

画面遷移時に自動印刷
 OFF

ソフト基本情報	
画面遷移	画面の表示順を、パスポート入力画面が先か言語選択画面が先か、選択できます。
性別の入力	パスポートリーダーを利用しない場合に、性別の入力が必要であれば入力項目を追加できます。
販売合計額、免税額の入力	BCPOS連携なのでOFF
入力金額チェック	BCPOS連携なのでOFF
入国日の必須入力	OFFの場合、書類印字後手書きによる記載が必要です。
免税額の自動計算	BCPOS連携なのでOFF
自動計算時の入力販売額	BCPOS連携なのでOFF
自動計算時の税率(%)	BCPOS連携なのでOFF
自動計算時の端数	BCPOS連携なのでOFF
言語選択	OFFの場合は、項目の一番上に表記されている言語が自動選択されます。
旅券の種類の入力	OFFの場合は、「一般旅券」が自動選択されます。
入国日&入国地の入力	OFFの場合は画面をスキップしますが、入国日は必須項目のため、書類印字後手書きによる記載が必要です。
在留資格の入力	OFFの場合は、「短期滞在」が自動選択されます。
出国日&便名の入力	OFFの場合は、画面をスキップし項目を利用しません。(必須項目ではありません)
入力内容確認の表示	OFFの場合は、印刷前の確認画面を表示しません。
店員受け渡しの表示	OFFの場合は、画面を表示しません。
生年月日確認年数	パスポートを読み取る際に年齢が100歳を超えている場合、パスポート情報(yy/mm/dd)の問題で下2桁しか表示されないため、警告を出す年齢を設定できます。 例) 8とした場合 105歳>05歳となり警告がでます。 7歳>07歳なので警告が出ます。
非居住者の対象外となる月数	現状、日本に入国後6ヶ月以上経過する外国人は居住者扱いとなり、免税の対象外となります。
名前・パスポート番号を残さない	読み取ったパスポートの氏名・パスポート番号を端末・バックアップデータに残さないようにします。(国籍、生年月日、性別のみ記録されます)
BCPOS連携	連携する場合はONにしてください。
BCPOSのIPアドレス	192.168.150.150 【親機のIPアドレス】 ※設定値(独自のアドレスの場合)
BCPOSのポート番号	50000 ※基本的に変更する必要はありません。 セキュリティソフトで、ブロックされる場合は、セキュリティソフトの設定を変更してください。
BCPOS連携時にカメラ利用	BCPOSで出力したシートに記載されたバーコードを、付属カメラで読み取れます。 BCPOSとあっと免税を別々の端末で運用している場合に使用します。

あっと免税設定- ④

爆速モードについて

パスポートをリーダーで読み取るだけで、国籍から言語を自動認識し、お客様の言語にあった免税帳票を自動印字します。(P-41)

項目選択画面をすべてスキップするので、高速書類作成が可能です。団体ツアー客など、一度に多くのお客様が集中するお店様にお勧めの機能です。

① TOP > 設定 
店舗ごとの設定 > アプリ基本設定



② 「爆速モード」ボタンをタッチし、「設定/戻る」で登録します。

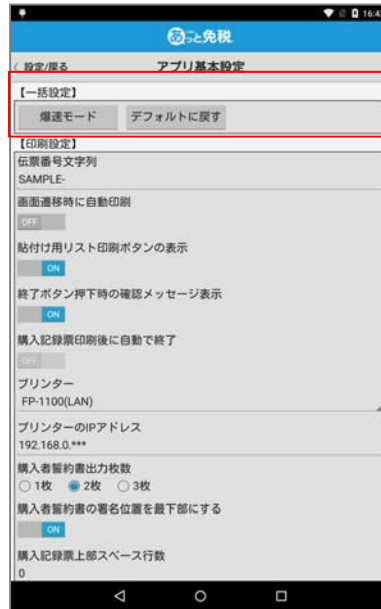

※自動認識可能な言語は、主要言語のみです。
英語、イタリア語、オランダ語、スウェーデン語、スペイン語、タイ語、韓国語、中国語(簡体字・繁体字)、ドイツ語、フランス語、ロシア語

爆速モードでの、購入記録票印字例

所轄税務署 / Tax office concerned 小石川 納税地 / Place for Tax payment 東京都 販売場所在地 / Selling Place 東京都文京区関口1-10-20 販売者氏名・名称 / Sellers Name 株式会社ビジコム 購入年月日 / Date of Purchase 2015/09/01 旅券等の種類 / Passport etc. <input checked="" type="checkbox"/> PASSPORT / 一般旅券 <input type="checkbox"/> LandingPermit for Cruise Ship Tourist / 船舶観光上陸許可書 <input type="checkbox"/> OFFICIAL PASSPORT / 公用旅券 <input type="checkbox"/> () 旅券番号 / Passport Number L899999C 購入者氏名 / Name in Full TARO BUSICOM 国籍 / Nationality USA 生年月日 / Date of Birth 1969/08/06 上陸地 / Port of Entry () 在留資格 / Status of Residence <input checked="" type="checkbox"/> Temporary Visitor / 単記滞在 <input type="checkbox"/> Official / 公用 <input type="checkbox"/> Professor / 教授 <input type="checkbox"/> () 上陸年月日 / Date of Landing 2015 / /
--

爆速モードでの、購入者誓約書印字例

販売者氏名・名称 / Sellers Name 株式会社ビジコム 購入年月日 / Date of Purchase 2015/09/01 旅券等の種類 / Passport etc. <input checked="" type="checkbox"/> PASSPORT / 一般旅券 <input type="checkbox"/> LandingPermit for Cruise Ship Tourist / 船舶観光上陸許可書 <input type="checkbox"/> OFFICIAL PASSPORT / 公用旅券 <input type="checkbox"/> () 旅券番号 / Passport Number L899999C 購入者氏名 / Name in Full BUSICOM 国籍 / Nationality JAPAN 生年月日 / Date of Birth 1969/08/06 上陸地 / Port of Entry () 在留資格 / Status of Residence <input checked="" type="checkbox"/> Temporary Visitor / 単記滞在 <input type="checkbox"/> Official / 公用 <input type="checkbox"/> Professor / 教授 <input type="checkbox"/> () 上陸年月日 / Date of Landing 2015 / / 署名 / Signature ()
--

必須項目である旅券の種類・在留資格は、主要選択肢3つと空欄1つが印字されます。一番上の選択肢にあらかじめチェックがついています。異なる場合は打ち消し線を引き、別の項目にチェックをつけます。また、上陸年月日を手書きで記入します。主要選択肢3つは、既存の登録済項目の表示順を入れ替えることで、変更することが可能です。(P-34)

あとと免税設定- ⑤

FP1100-LANプリンタ設定

あとと免税の設定画面より、プリンタのIPアドレスを指定します。

① TOP > 設定
店舗ごとの設定 > アプリ基本設定



② 「192.168.0.***」の部分に、プリンタのIP固定設定で指定したIPアドレスを入力します (P-14)

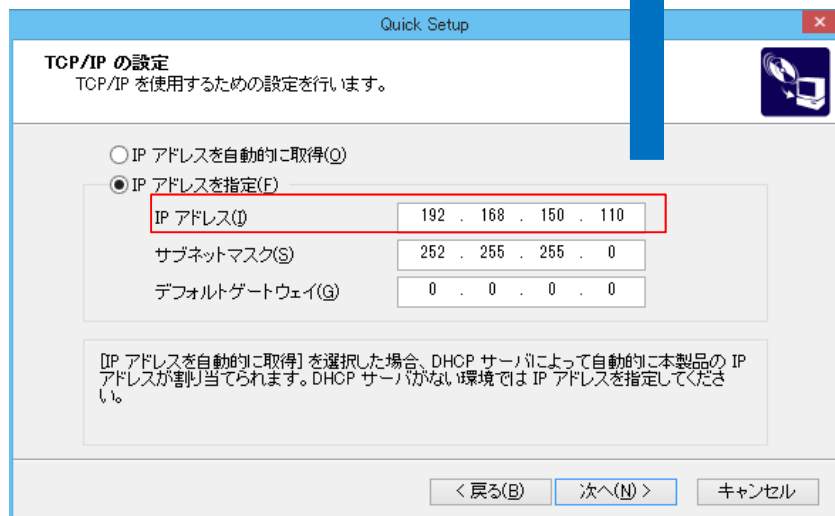
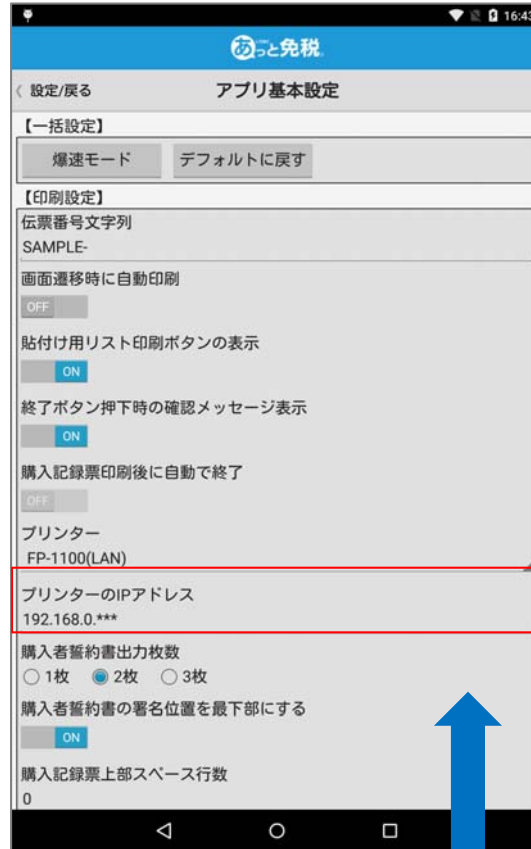

あとと免税設定- ⑥

各項目のスキップ機能について

書類上必須でない項目や、入力内容が初期値で構わない項目をスキップできる機能が搭載されています。（全項目をスキップし印字後手書きをする場合は爆速モードを利用します。P-29）

入国日・入国地の入力OFF

未入力で次の画面に進めます。書類印字後、入国日（必須項目）を手書きにて記入する必要があります。

旅券の種類の入力OFF

スキップ機能を利用した場合、項目の一番上に表示されているものが自動選択されます。観光客の場合、基本的に「一般旅券」「短期滞在」であることが多いので、初期値に設定することで入力の手間を省けます。

在留資格の入力OFF

出国日&便名を入力OFF

書類上必要ありません。お店でデータ集計するなどの利用がなければOFFでかまいません。

入力内容確認の表示OFF

入力項目ごとにチェックをするなど、確認・修正が必要なければ内容確認画面をスキップできます。

店員受け渡しの表示

お客様自身に入力していただく場合に使用する機能です。店員が全項目入力する場合は必要ないのでスキップします。

あとと免税設定- ⑦

4-店舗情報

- ① TOP > 設定
店舗ごとの設定 > 店舗情報



- ② 店舗情報を入力してください。
伝票に記載されます。



- ③ 設定が終わったら左上「<設定/戻る」で更新

※ 電話番号は、パスワードを忘れた際に必用となります。

※店舗情報を事前に設定していない場合、あとと免税を利用しようとすると下記コメントが表示され、店舗入力画面に遷移します。



5-伝票連番設定

- ① TOP > 設定
その他の設定 > 伝票連番設定



- ② 現在の伝票番号が記載されています。



- ③ 変更する場合は、「変更後の伝票番号連番」に任意の開始番号を入力

使用例)
年や月単位で変更する・・・等

- ④ 設定が終わったら左上「<設定/戻る」で更新

あとと免税設定- ⑧

6-使用言語設定

- ① TOP > 設定
 その他の設定 > 使用言語追加



- ② 追加したい言語名を入力後
 「追加」ボタンをタップします。
 (言語の表示ラベルを登録)



※ 表示されている言語のラベルを修正する場合は「修正」

※ ▲▼ボタンで言語の表示順を入れ替えることができます。
 利用頻度の高い言語を一番上に設定しておく、入力画面で初期値設定されます。

7-言語別項目設定

- ① TOP > 設定
 その他の設定 > 言語別項目設定



- ② 各項目の、タイトル・文章等を追加・編集できます。
 言語・対象画面・対象項目を選択し、「第2言語編集」の欄に、登録したい言語表記を入力します。



- ③ 「修正」ボタンをタップすると、更新するか聞かれるので「はい」をタップします。

あとと免税設定- ⑨

8-入国地編集 (購入記録票等の帳票において入国地は必須項目ではございません)

① TOP > 設定 
その他の設定 > 入国地編集



② 入国地(空港)を増やしたり
編集したりできます。



③ 追加したい入国地を入力し、
「追加」をタップします。



9-旅券の種類編集/在留資格編集

① TOP > 設定 
その他の設定 >
旅券の種類編集、または在留資格編集



② 必要項目はすべて入力されています。追加・修正があった場合はこちらから変更できます。▲▼で並び順を入れ替えることができます。爆速モード利用時は上位3つが印字されるので、必要に応じて順番を入れ替えます。

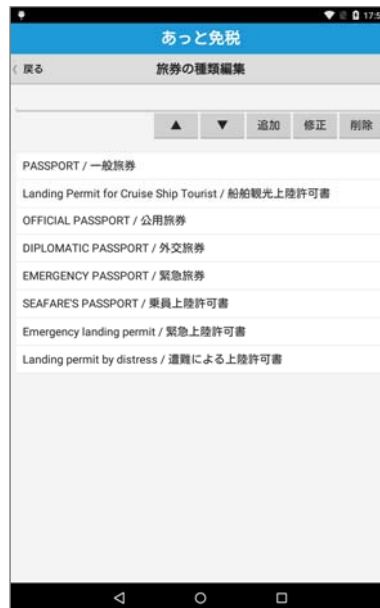

あっと免税設定- ⑩

10-購入記録票/誓約書の参照

- ① TOP > 設定
登録データ閲覧/操作 >
購入記録票/誓約書の参照



- ② 過去の購入履歴票/誓約書を検索して表示する事が可能です。



- ③ 詳細は、運用のP-50を参照

11-サーバデータ連携

- ① TOP > 設定
登録データ閲覧/操作 >
サーバデータ連携



- ② クラウド型店舗本部管理システム「TenpoVisor」と連携し、データ集計をおこなえます。



- ③ 「TenpoVisorにデータ集約する」を「ON」にし、TenpoVisor契約時に発行されている、会社コード、会社URL名、店舗コードを入力します。

- ④ 端末上にデータを残さない場合は、「データ連携成功時にあっと免税のデータを削除する」を「ON」にします。

- ⑤ 「<設定/戻る」をタップすると、登録されます。

「未連携データ0件を一括連携」をタップすると、登録先のTenpoVisorに免税データがアップロードされます。

あとと免税設定- ⑪

12-日報

① TOP > 設定
登録データ閲覧/操作 >
日報



② 当日の日報が表示されます。必要に応じて印刷も可能です。

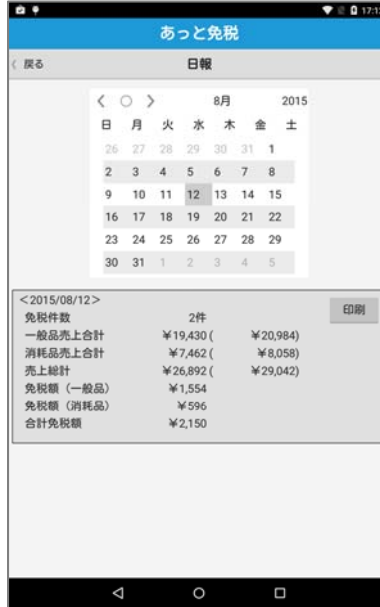

書類作成時に販売金額・免税額を入力している場合、各項目の合計金額が表示されます。

13-その他

CSV出力 (P-51)



データ削除 (P-54)



データバックアップ (P-52)



■ 運用 ■

- BCPOS+あっと免税 -

—免税書類作成システム—

免税商品販売 (BCPOS)

BCPOSで免税販売(一般免税品・消耗品)を行い、パスポートリーダーでパスポートを読み込むことで、旅券番号を電子ジャーナルへ記録します。また、パスポート情報(旅券番号・名前・国・・・等)と、販売した商品の明細データを保存します。

- ① 販売する際に、一般免税品と消耗品を分ける必要はありません。通常のレジ業務を行います。
- ④ 免税が適用され、免税額が表示されます。



- ② 小計画面「SF4 免税」を押すと、BCPOSが自動で、一般免税品が1万円超か、消耗品が5千円超かを計算します。(一般免税品・消耗品共に、対象額を超えていない場合、免税販売品から除外され、消費税が加算された計算を行います)

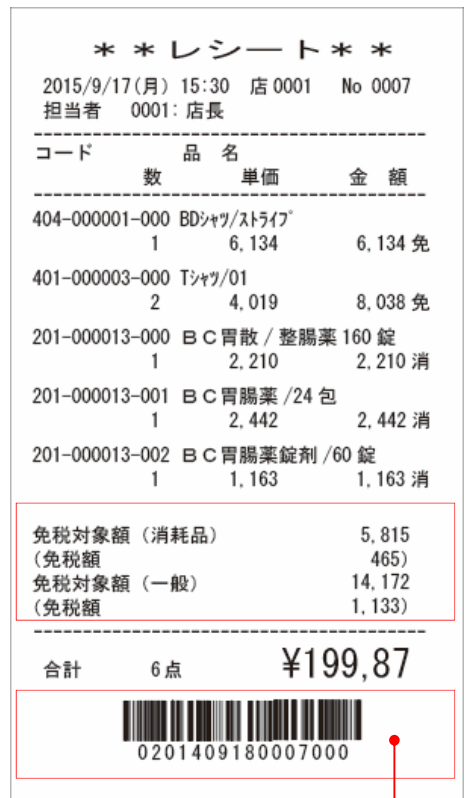

- ③ 「パスポート情報入力」画面が表示されますので、パスポートリーダーで旅券番号を読み取ります。(手入力でパスポート番号を入力する事も可能です)

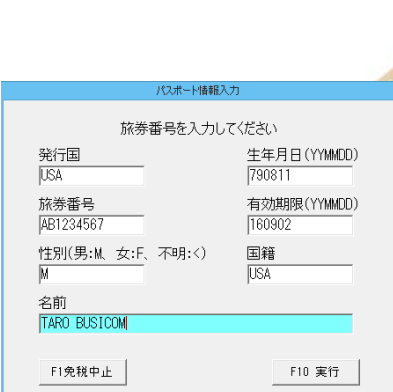

あと免税連携用データ
アクセスバーコード

caution

※返品処理
返品処理を行う場合、一部商品であっても、レシート記載の全ての商品を返品後、打ち直してください。
※合算請求
レシートを合算することはできません。
返品処理を行い、打ち直してください

免税販売時のレシート見本(BCPOS)

免税販売を行った際の日報・ジャーナルとレシート見本の解説になります。
 商品明細には、免税対象額に達している場合、「一般免税品には(免)」・「消耗品には(消)」の
 マークが表示されます。下段、合計金額の上には、各免税品販売総額と、免税額を表示します。
 (免税額に達していない場合には、通常販売と同様に消費税が記載されます)

一般免税品 & 消耗品

数	単価	金額	
404-000001-000	BDシャツ/スライブ		
1	5,000	5,000	免 ← 一般免税品
201-000013-000	BC胃散 / 整腸薬 160錠		
2	2,000	4,000	消 ← 消耗品
401-000003-000	ニトセター/03 L		
1	14,000	14,000	免 ← 一般免税品
201-000013-000	セキドメ ST 12P		
1	1,500	1,500	消 ← 消耗品
免税対象額 (消耗品)		5,500	
(免税額)		440	
免税対象額 (一般)		19,000	
(免税額)		1,520	
合計	5点	¥24,500	

0201409180007000

一般免税品 & 非免税品

数	単価	金額	
201-000013-000	BC胃散 / 整腸薬 160錠		
1	1,000	1,000	← 非免税品
401-000003-000	ニトセター/03 L		
1	14,000	14,000	免 ← 一般免税品
201-000013-000	セキドメ ST 12P		
1	1,500	1,500	
消費税対象額		2,500	
消費税 (8%)		200	← 非免税品の消費税額
免税対象額 (一般)		14,000	
(免税額)		1,120	
合計	3点	¥16,700	

0201409180007000

日報

< 売上日報 >

本店 (0001-001)
 日報日時 2015年04月18日 11時58分 (晴)
 印刷日時 2015年04月18日 12時13分

来客数 3人 平均単価 ¥18,400

売上	回数	金額
(物販)	9	¥55,200
売上合計	9	¥55,200

値引項目	回数	金額
値引		¥0
小計後値引		¥0
値引項目小計		¥0

免税額 (消耗品)	-¥440
免税額 (一般)	-¥2,640
純売上	¥39,240
(内税 税抜)	¥39,240
消費税等	¥1,120
(消費税 内税分含)	¥0

対象額	計算上税額	値引内訳
外税売上	14,000 (1,120)	(0)
内税売上	0 (0)	(0)
内税税抜	0	(0)
非課税売上	0	(0)
免税額 (消耗品)	5,500	(440)
免税額 (一般)	33,000	(2,640)
外税受領額	¥14,000	
内税受領額	¥0	

- 免税額
- 免税売上
- 免税返品

消耗品 & 非免税品

数	単価	金額	
201-000013-000	BC胃散 / 整腸薬 160錠		
2	2,000	4,000	消
401-000003-000	ニトセター/03 L		
1	5,400	5,400	← 非免税品
201-000013-000	セキドメ ST 12P		
1	1,500	1,500	消 ← 消耗品
消費税対象額		5,400	
消費税 (8%)		432	← 非免税品の消費税額
免税対象額 (消耗品)		5,500	
(免税額)		440	
合計	3点	¥11,332	

0201409180007000

電子ジャーナル

201-000013-000	2個	320	免
BC胃散 / 整腸薬 160錠			
401-000003-000	1個	1120	免
ニトセター/03 L			
201-000013-000	1個	120	免
セキドメ ST 12P			
免税額 (消耗品)		440	
免税額 (一般品)		1,120	
合計	4点	19,500	
預かり	20000	お釣り	500
旅券番号: AB1234567 ← 旅券番号の記録			

【爆速モード】購入記録票・誓約書の出力(あっと免税)

パスポートリーダーで旅券情報を読み取るだけで、即帳票印字をおこないます。

① 設定画面で、「爆速モード」をONしておきます。

② 「あっと免税」を立ち上げ、表紙をタップします。

③ BCPOSレシートのバーコードを読み取ります。

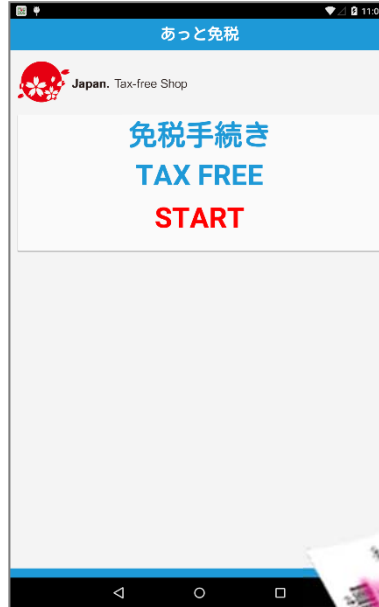

④ 帳票が印字され、トップ画面に戻ります。

印刷された帳票に、上陸年月日を手書きします。また、旅券の種類・在留資格が初期値と異なる場合は、打ち消し線を引き、他の項目にチェックをいれます。

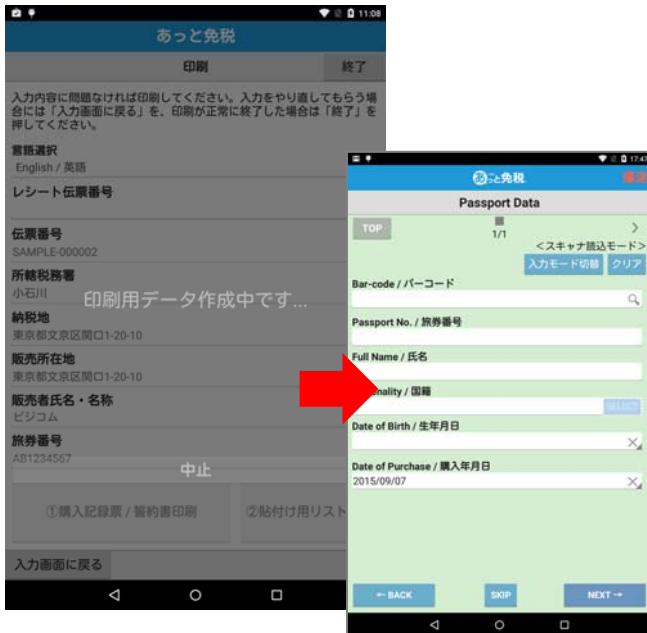

爆速モードでの、購入記録票印字例

所轄税務署 / Tax office concerned
小石川
納税地 / Place for Tax payment
東京都
販売場所所在地 / Selling Place
東京都文京区関口1-10-20
販売者氏名・名称 / Sellers Name
株式会社ビジコム
購入年月日 / Date of Purchase
2015/09/01

旅券等の種類 / Passport etc.
 PASSPORT / 一般旅券
 Landing Permit for Cruise Ship Tourist / 船舶観光上陸許可書
 OFFICIAL PASSPORT / 公用旅券
 ()

旅券番号 / Passport Number
L899999C
購入者氏名 / Name in Full
TARO BUSICOM
国籍 / Nationality
USA
生年月日 / Date of Birth
1969/08/06
上陸地 / Port of Entry

在留資格 / Status of Residence
 Temporary Visitor / 単記滞在
 Official / 公用
 Professor / 教授
 ()

上陸年月日 / Date of Landing
2015 / /

【爆速モード】購入記録票・誓約書見本 (あっと免税)

購入記録票・誓約書の印字見本

※旅券の種類、在留資格は初期設定値にチェックが付いた状態で印字されます。異なる場合は打ち消し線を引き、他の項目にチェックをするか、空欄に手書きをします。

購入記録票(お客様用)

パスポート添付用
購
 SAMPLE-000001
 輸出免税物品購入記録票
 Record of Purchase of Consumption Tax-Exempt for Export

①本邦から出国する際又は居住者となる際に、その出港地を所轄する税関長又はその住所若しくは居所の所在地を所轄する税務署長に購入記録票を提出しなければなりません。
 1) When departing Japan, or if becoming a resident of Japan, you are required to submit your "Record of Purchase Card" to either the Director of Customs that has jurisdiction over your departure location or the head of the tax office that has jurisdiction over your place of residence or address.
 ②本邦から出国するまでは購入記録票を旅券等から切り離してはいけません。
 2) You must not remove the "Record of Purchase Card" from your passport etc. until after you have departed Japan.
 ③免税で購入した物品を本邦からの出国の際に所持していなかった場合には、その購入した物品について免除された消費税額(地方消費税を含む。)に相当する額を徴収されます。
 3) If you are not in possession of item(s) purchased tax free, that are listed on the "Record of Purchase Card", at the time of departure from Japan, an amount equivalent to the consumption tax amount (including local consumption tax) that was exempted at the time of purchase will be collected before your departure from Japan.
 ④③の場合において、災害その他やむを得ない事情により免税で購入した物品を亡失したため輸出しないことにつき税関長の承認を受けたとき、又は既に輸出したことを証する書類を出港地を所轄する税関長に提出したときは、消費税額(地方消費税を含む。)に相当する額を徴収されません。
 4) In the case of 3) if you do not possess listed item(s) at the time of departure, if the Director of Customs has acknowledged that item(s) you purchased tax free will not be exported as a result of being lost in a disaster or due to other unavoidable circumstances, or alternatively, if you have submitted documents to the Director of Customs that has jurisdiction over your departure location that verifies the item(s) has already been exported an amount equivalent to the consumption tax amount (including local consumption tax) will not be collected.

所轄税務署 / Tax office concerned
 小石川
 納税地 / Place for Tax payment
 東京都
 販売場所所在地 / Selling Place
 東京都文京区関口1-10-20
 販売者氏名・名称 / Sellers Name
 株式会社ビジコム
 入年月日 / Date of Purchase
 2015/09/01
 旅券等の種類 / Passport etc.
 PASSPORT / 一般旅券
 Landing Permit for Cruise Ship Tourist / 船舶観光上陸許可書
 OFFICIAL PASSPORT / 公用旅券
 ()
 旅券番号 / Passport Number
 L899999C
 購入者氏名 / Name in Full
 TAE0 BUSICOM
 国籍 / Nationality
 USA
 生年月日 / Date of Birth
 1969/08/06
 上陸地 / Port of Entry

在留資格 / Status of Residence
 Temporary Visitor / 短期滞在
 Official / 公用
 Professor / 教授
 ()
 上陸年月日 / Date of Landing
 2015 / /

消耗品/Consumables			
品名	単価	数量	販売価格
BC胃散/整腸薬160錠	2,000	2	4,000
セキド×ST 12P	1,500	1	1,500
合計金額/Total amount		5,500	
一般物品/Commodities except consumables			
品名	単価	数量	販売価格
ニッピター/03 L	14,000	1	14,000
BDワイヤ/スライフ	5,000	1	5,000
合計金額/Total amount			19,000

購入者誓約書(店舗用)

店舗控用
 SAMPLE-000001
 最終的に輸出となる物品の消費税免税購入についての購入者誓約書
 Record of Purchase of Consumption Tax-Exempt for Export

下記の消耗品を、購入した日から30日以内に輸出するものとして購入し、日本で処分しないことを誓約します。
 I certify that the goods listed as "consumable commodities" on this card were purchased by me for export from Japan within 30days from the purchase date and will not be disposed of within Japan.
 下記の一般物品を、日本から最終的に輸出するものとして購入し、日本で処分しないことを誓約します。
 I certify that the goods listed as "commodities except consumables" on this card were purchased by me for ultimate export from Japan and will not be disposed of within Japan.

下記の内容に間違いが無い事を誓約します。
 I certify that there is no mistake the content of the following

販売者氏名・名称 / Sellers Name
 株式会社ビジコム
 購入年月日 / Date of Purchase
 2015/09/01
 旅券等の種類 / Passport etc.
 PASSPORT / 一般旅券
 Landing Permit for Cruise Ship Tourist / 船舶観光上陸許可書
 OFFICIAL PASSPORT / 公用旅券
 ()
 旅券番号 / Passport Number
 L899999C
 購入者氏名 / Name in Full
 TAE0 BUSICOM
 国籍 / Nationality
 USA
 生年月日 / Date of Birth
 1969/08/06
 上陸地 / Port of Entry

在留資格 / Status of Residence
 Temporary Visitor / 短期滞在
 Official / 公用
 Professor / 教授
 ()
 上陸年月日 / Date of Landing
 2015 / /

署名 / Signature

消耗品/Consumables			
品名	単価	数量	販売価格
BC胃散/整腸薬160錠	2,000	2	4,000
セキド×ST 12P	1,500	1	1,500
合計金額/Total amount		5,500	
一般物品/Commodities except consumables			
品名	単価	数量	販売価格
ニッピター/03 L	14,000	1	14,000
BDワイヤ/スライフ	5,000	1	5,000
合計金額/Total amount			19,000

※上記購入者誓約書を店舗で保存します。(P-49)

※上記購入記録票をパスポートに貼付割印し完成 (P-49)

申請や確認の際に、国税局や税務署等へ帳票サンプルを提出する必要がある場合は、別途お問合せください。サンプルを進呈いたします。

【通常モード】購入記録票・誓約書の出力-① (あっと免税)

購入記録票と誓約書を「あっと免税」から印字します。

BCPOSと連動しているため、各帳票に購入した商品名・金額・数量が記載されます。

購入した商品と数量のリストは、梱包物に貼り付けて活用が可能です。

※P-28でBCPOS連携がONの運用方法となります。

① あっと免税を立ち上げ、表紙をタップします。



③ BCPOSで出力したレシートの、「データアクセスバーコード」をバーコードリーダーで読み取ります。



② Passport Data入力欄が表示されます。



④ BCPOSで読み取ったパスポート情報と、
購買記録データが入力されます。



※BCPOSとあっと免税を別の端末で運用している場合、レシートのバーコードナンバーを直接入力するには「直接入力モード」で読み取ります。

※端末内蔵カメラでバーコードを読み取るには「バーコード」をタップします。(設定P-28)

(Androidの場合右図のソフトどちらかが必用。バーコードを読み取るソフト選択表示が出ますので右ソフトの、どちらかを選択してください。)

- QRコードスキャナー
- QR Droid



【通常モード】購入記録票・誓約書の出力-② (あっと免税)

⑤ お客様の言語を選択します。選択した言語は、各帳票の第二言語として表示されます。

あっと免税
Passport No.:AB1234567
Passport Name:BUSICOM TARO
2/7
Tax-free procedure of purchase goods is carried out.
購入商品の免税手続きを行います。
Please select your Language / 言語選択
English / 英語
簡体字 / 中国語(簡体字)
中國傳統 / 中国語(繁体字)
한국어 / 韓国語
ไทย / タイ語
Français / フランス語
Deutsch / ドイツ語
Русский / ロシア語
Español / スペイン語
Italiano / イタリア語
Svenska / スウェーデン語
← BACK NEXT →

⑥ 旅券の種類を選択します。

あっと免税
Passport No.:AB1234567
Full Name:TARO BUSICOM
3/7
Kind of Passport / 旅券の種類
PASSPORT / 一般旅券
Landing Permit for Cruise Ship Tourist / 船舶観光上陸許可書
OFFICIAL PASSPORT / 公用旅券
DIPLOMATIC PASSPORT / 外交旅券
EMERGENCY PASSPORT / 緊急旅券
SEAFARE'S PASSPORT / 乗員上陸許可書
Emergency landing permit / 緊急上陸許可書
Landing permit by distress / 遭難による上陸許可書
← BACK NEXT →

⑦ 入国日をカレンダーで入力し、入国地を入力します。
※入国地は必須ではありません

あっと免税
Passport No.:AB1234567
Full Name:TARO BUSICOM
4/7
Arrival date / 入国日
2015/08/12
Arrival place / 入国地
HANEDA / 羽田
NARI
Select a date
+10 + +
2015年 08月(AUG) 12日
-10 - -
OK Cancel
← BACK NEXT →

※入国日が6か月以上前の場合は免税対象外のため、6か月以上前の日付を指定するとエラーとなります。

⑧ 在留資格の選択

あっと免税
Passport No.:AB1234567
Full Name:TARO BUSICOM
5/7
Status of Residence / 在留資格
Temporary Visitor / 短期滞在
Official / 公用
Professor / 教授
Artist / 芸術
Religious Activities / 宗教
Journalist / 報道
Business Manager / 経営・管理
Legal / Accounting Services / 法律・会計業務
Medical Services / 医療
Researcher / 研究
Instructor / 教育
Engineer/Specialist in Humanities/International Services / 技術・人文知識・国際業務
Intra-company Transferee / 企業内転勤
← BACK NEXT →

※初期値設定ではスキップされます。

⑨ 出国日・フライト便名を入力します。
※出国日・フライト便名共に必須ではありません

あっと免税
Passport No.:AB1234567
Passport Name:BUSICOM TARO
6/8
Date of Departure / 出国日
FlightNo.(Ship No.) / フライト便名(船便名)
← BACK NEXT →

⑩ 入力内容の修正画面になります。修正が必要な場合「rewrite」を押す事で、その項目の入力画面を表示します。

あっと免税
Passport Data
6/7
Passport No. / 旅券番号
AB1234567 rewrite
Full Name / 氏名
TARO BUSICOM rewrite
Nationality / 国籍
USA / United States rewrite
Date of Birth / 生年月日
1985/08/12 rewrite
Sex / 性別
M rewrite
Date of Purchase / 購入年月日
2015/08/12 rewrite
Kind of Passport / 旅券の種類
PASSPORT / 一般旅券 rewrite
Arrival date / 入国日
2015/08/12 rewrite
Arrival place / 入国地
HANEDA / 羽田 rewrite
Status of Residence / 在留資格
Temporary Visitor / 短期滞在 rewrite
← BACK NEXT →

※ お客様自身にご入力いただく場合は、⑤で端末をお渡しし&⑩で端末を返却いただき、店員が書類印字します。全項目を店員が入力する場合は、設定より「店員受け渡しの表示」をOFFにします。

【通常モード】 購入記録票・誓約書の出力-③ (あっと免税)

⑩ 全ての入力が終わりましたら下図が表示されます。
右下の「プリンタ」マークをタップします。



⑪ 記録票/誓約書の印刷を行います。
また、必用に応じて、貼付け用リストを印字します。

The screenshot shows the '印刷' (Print) screen. At the top, there are buttons for '印刷' and '終了'. Below is a warning message: '入力内容に問題なければ印刷してください。入力をやり直してもらう場合には「確認画面に戻る」を、印刷が正常に終了した場合は「終了」を押してください。'. A red box highlights the '言語選択' (Language Selection) and 'レシート伝票番号' (Receipt Invoice Number) fields. Below this is a list of input data:

伝票番号	SAMPLE-000002
所轄税務署	小石川
納税地	東京都文京区関口1-20-10
販売所在地	東京都文京区関口1-20-10
販売者氏名・名称	ビジコム
旅券番号	AB1234567
購入者氏名	TARO BUSICOM
国籍	USA / United States
生年月日	1985/08/25
性別	M
旅券等の種類	PASSPORT / 一般旅券
在留資格	Temporary Visitor / 短期滞在
上陸地	
上陸年月日	2015/08/25
購入年月日	2015/08/25
帰国日	
フライト便名	
消耗品の合計金額	5,925
消耗品の免税額	474
一般物品の合計金額	26,053
一般物品の免税額	2,084
バーコード	0201409180007000

At the bottom, there are two buttons: '①購入記録票 / 誓約書印刷' and '②貼付け用リスト印刷'. A red arrow points to the '言語選択' field with the text: '印刷前に、言語変更ができます。レシート伝票番号を入力できます。'

caution

複数枚印刷する場合は「印刷が完了しました」と表示後に、印刷ボタンを押してください。



印刷ボタンを押すと設定画面で設定した枚数が出力されます。追加が必要であれば再度印刷ボタンを押します。
設定枚数印字後、自動でトップ画面に戻りたい場合は、アプリ基本設定画面にて、「購入記録票印刷後に自動で終了」をONにします。

【通常モード】購入記録票見本 (あっと免税)

購入記録票の印字見本

購入記録票(お客様用)

パスポート添付用



FREE00000

輸出免税物品購入記録票

①本邦から出国する際又は居住者となる際に、その出港地を所轄する税関長又はその住所若しくは居所の所在地を所轄する税関長に購入記録票を提出しなければなりません。

1) When departing Japan, or if becoming a resident of Japan, you are required to submit your "Record of Purchase Card" to either the Director of Customs that has jurisdiction over your departure location or the head of the tax office that has jurisdiction over your place of residence or address.

②本邦から出国するまでは購入記録票を旅券等から切り離してはいけません。

2) You must not remove the "Record of Purchase Card" from your passport etc. until after you have departed Japan. ③免税で購入した物品を本邦からの出国の際に所持していなかった場合には、その購入した物品について免除された消費税額(地方消費税を含む。)に相当する額を徴収されます。

3) If you are not in possession of item(s) purchased tax free, that are listed on the "Record of Purchase Card", at the time of departure from Japan, an amount equivalent to the consumption tax amount (including local consumption tax) that was exempted at the time of purchase will be collected before your departure from Japan.

④⑤の場合において、災害その他やむを得ない事情により免税で購入した物品を亡失したため輸出しないことにつき税関長の承認を受けたとき、又は既に輸出したことを証する書類を出港地を所轄する税関長に提出したときは、消費税額(地方消費税を含む。)に相当する額を徴収されません。

4) In the case of 3) if you do not possess listed item(s) at the time of departure, if the Director of Customs has acknowledged that item(s) you purchased tax free will not be exported as a result of being lost in a disaster or due to other unavoidable circumstances, or alternatively, if you have submitted documents to the Director of Customs that has jurisdiction over your departure location that verifies the item(s) has already been exported an amount equivalent to the consumption tax amount (including local consumption tax) will not be collected. Covenant of Purchase of Consumption Tax-Exempt of Ultimate Export certify that the goods listed as "consumable commodities" on this card were purchased by me for export from Japan within 30 days from the purchase date and will not be disposed of within Japan. I certify that the goods listed as "commodities except consumables" on this card were purchased by me for ultimate export from Japan and will not be disposed of within Japan.

所轄税関署/tax office
小石川

納税地/tax payment place
東京都

販売場所在地/selling place
東京都文京区関口2

販売者氏名・名称/sellers name
株式会社ビジコム

購入年月日/Date of Purchase
2015/09/07

旅券等の種類/Passport etc.
PASSPORT/一般旅券

旅券番号/Passport Number
AB1234567

購入者氏名/Name in Full
TARO BUSICOM

国籍/Nationality
USA

生年月日/Date of Birth
1985/08/12

上陸地/Port of Entry

在留資格/Status of Residence
Temporary Visitor/短期滞在

上陸年月日/Date of Landing
2015/08/12

消耗品/Consumables

品名	単価	数量	販売価格
BC買取/整時薬160錠	4,094	1	4,094
ゼキドメST 12P	1,831	1	1,831
合計金額/Total amount			5,925

一般物品/Commodities except consumables

品名	単価	数量	販売価格
ニット-ター/03L	14,693	1	14,693
BDワイヤ/ストライプ	5,680	2	11,360
合計金額/Total amount			26,053

申請や確認の際に、国税局や税務署等へ帳票サンプルを提出する必要がある場合は、別途お問合せください。サンプルを進呈いたします。

【通常モード】誓約書見本（あっと免税）

購入者誓約書・品目及び数量リストの印字見本

購入者誓約書(店舗用)

店舗控用			
FREE000000			
最終的に輸出となる物品の消費税免税購入についての購入者誓約書 Record of Purchase of Consumption Tax-Exempt for Export			
<p>• 下記の消耗品を、購入した日から30日以内に輸出するものとして購入し、日本で処分しないことを誓約します。 certify that the goods listed as “consumable commodities” on this card were purchased by me for export from Japan within 30days from the purchase date and will not be disposed of within Japan.</p> <p>• 下記の一般物品を、日本から最終的には輸出するものとして購入し、日本で処分しないことを誓約します。 I certify that the goods listed as “commodities except consumables” on this card were purchased by me for ultimate export from Japan and will not be disposed of within Japan.</p>			
販売者氏名・名称/sellers_name 株式会社ビジコム 購入年月日/Date of Purchase 2015/08/12 旅券等の種類/Passport etc. 一般旅券 旅券番号/PassportNumber AB1234567 購入者氏名/Name In Full TARO BUSICOM 国籍/Nationality USA 生年月日/Date of Birth 1985/08/12 上陸地/Port of Entry			
在留資格/Status of Residence Temporary Visitor/短期滞在 上陸年月日/Date of Landing 2015/08/12			
署名/Signature			
<div style="border: 1px solid black; padding: 5px; width: fit-content; margin: 0 auto;">User Sign</div>			
消耗品/Consumables			
品名	単価	数量	販売価格
BC胃散/整腸薬160錠	2,000	2	4,000
セキド×ST 12P	1,500	1	1,500
合計金額/Total amount		5,500	
一般物品/Commodities except consumables			
品名	単価	数量	販売価格
ニットター/03 L	14,000	1	14,000
BDシャツ/スライブ	5,000	1	5,000
合計金額/Total amount		19,000	

品目及び数量リスト(梱包物用添付)

	Japan. Tax-free Shop
荷物添付用	
日本を出国するまで、開封しないでください。 なお、消費した場合には、消費税を徴収されます。 Do not open the packaging until you have left Japan. Please note that if you consume this product while in Japan, you may be subject to pay consumption tax.	

消耗品/Consumables	
品名	数量
BC胃散/整腸薬160錠	1
セキド×ST 12P	1

申請や確認の際に、国税局や税務署等へ帳票サンプルを提出する必要がある場合は、別途お問合せください。サンプルを進呈いたします。

本部送付用帳票(あっと免税)

本部へ書類提出が必要な場合、本部添付用の帳票を別途印字することができます。

① TOP > 設定

店舗ごとの設定 > アプリ基本設定



② 「本部送付用を印刷する」をONにします。

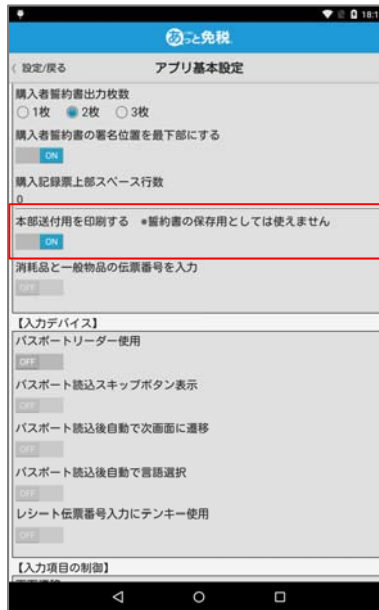

③ 「購入記録票/契約書印刷」ボタンを押すと、購入記録票、購入者誓約書に続いて、本部送付用の帳票が印字されます。

本部送付用		Japan. Tax-free Shop	
FREE000000			
販売者氏名・名称 / Sellers Name 株式会社ビジコム			
購入年月日 / Date of Purchase 2015/09/01			
旅券等の種類 / Passport etc. PASSPORT / 一般旅券			
旅券番号 / Passport Number L899999C			
購入者氏名 / Name in Full TARO BUSICOM			
国籍 / Nationality USA			
生年月日 / Date of Birth 1969/08/06			
上陸地 / Port of Entry			
在留資格 / Status of Residence Temporary Visitor / 単記滞在			
上陸年月日 / Date of Landing 2015 / 8 / 27			
消耗品/Consumables			
品名	単価	数量	販売価格
BC胃散/整腸薬160錠	2,000	2	4,000
セキドメST 12P	1,500	1	1,500
合計金額/Total amount		5,500	
一般物品/Commodities except consumables			
品名	単価	数量	販売価格
ニットカー/03 L	14,000	1	14,000
BDシャツ/スライブ	5,000	1	5,000
合計金額/Total amount			19,000

必要事項の記載がありませんので、この帳票を免税書類として使用することはできません。本部提出用書類としてお使いください。

※爆速モードの帳票でも、本部送付用帳票を出力できます。

パスポートへの貼付け

BCPOSと連動の場合、あっと免税から出力した「購入記録票」に商品詳細情報が含まれているため、購入記録票のみをパスポートにホッチキスやテープで留め、「輸免スタンプ」で割印をします。

■ 購入記録票

パスポート添付用



Japan.
Tax-free
Shop

FREE00000

輸出免税物品購入記録票

①本邦から出国する際又は居住者となる際に、その出港地を所轄する税関長又はその住所若しくは居所の所在地を所轄する税関長に購入記録票を提出しなければなりません。

1) When departing Japan, or if becoming a resident of Japan, you are required to submit your "Record of Purchase Card" to either the Director of Customs that has jurisdiction over your departure location or the head of the tax office that has jurisdiction over your place of residence or address.

②本邦から出国するまでは購入記録票を旅券等から切り離してはいけません。

2) You must not remove the "Record of Purchase Card" from your passport etc. until after you have departed Japan.

③免税で購入した物品を本邦からの出国の際に所持していなかった場合には、その購入した物品について免除された消費税額（地方消費税を含む。）に相当する額を徴収されます。

パスポート

上陸年月日/Date of Landing
2014/12/25

フライト便名(船便名)/Flight Number

消耗品/Consumables

品名	単価	数量	販売価格
BC膏軟/整髪薬160旋	4,094	1	4,094
ゼキド×ST 12P	1,831	1	1,831
合計金額/Total amount			5,925

一般物品/Commodities except consumables

品名	単価	数量	販売価格
ニトター/03L	14,693	1	14,693
EDヤ/アライ'	5,680	2	11,360
合計金額/Total amount			26,053

■ 購入者誓約書(店舗用) 「購入者誓約書」を店舗にて保存します。(7年2ヶ月)

■ 品目及び数量リスト(梱包物用添付)

消耗品を開封できないように梱包し、内容物表記として「品目及び数量リスト」を張り付けます。

Japan. Tax-free Shop

荷物添付用

日本を出国するまで、開封しないでください。
なお、消費した場合には、消費税を徴収されます。
Do not open the packaging until you have left Japan.
Please note that if you consume this product while in Japan, you may be subject to pay consumption tax.

消耗品/Consumables

品名	数量
乳幼児用オムツ	1

➔



購入記録票・誓約書の再出力 (あっと免税)

購入記録票・誓約書・貼付け用リストを、再印刷する場合は下記の手順で行います。

① 「あっと免税」を立ち上げ、

設定  をタップします。

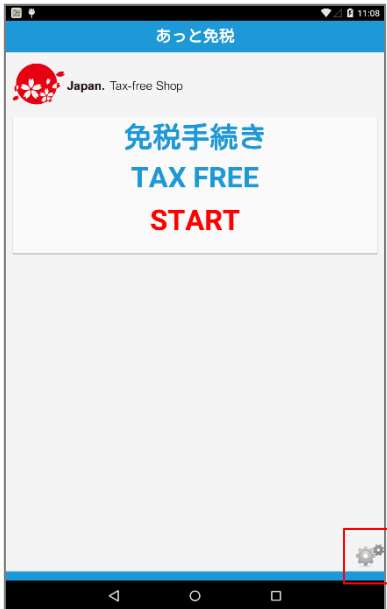

② ログインをタップ

※初期PWは空ですが、P-26で設定した場合必要です。

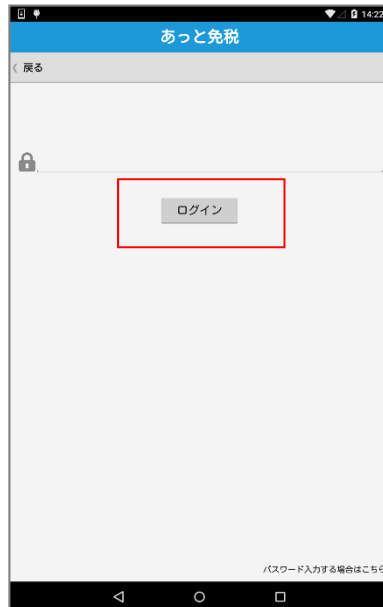

③ 設定>登録データ閲覧/操作>購入記録票/誓約書の参照



④ 免税履歴が表示されます。

旅券番号・伝票番号・購入日・レシート伝票番号から履歴を呼出せます。

【免税履歴の呼出し例】

下図の様に表示されますので、印刷したい対象をタップします。表示された内容を再印刷します。



※あっと免税を複数台利用している場合、履歴呼出しは、印字出力したあっと免税と同一端末である必要があります。

※レシート伝票番号は印刷画面で入力した場合のみ検索項目として利用できます。

登録データのCSV出力

設定画面から購入年月日・伝票番号を指定して、CSVファイルを出力できます。
Googleドライブへ保存、またはGmail添付メール送信、のいずれかを選択します。

- ① TOP > 設定
登録データ閲覧/操作 >
CSV出力



- ② 購入年月日や伝票番号で絞り込みをおこなうか、または全件抽出にチェックを入れ、「CSV出力」をタップします。



出力項目一覧

伝票番号
購入者氏名
性別
国籍
生年月日
在留資格
入国日
入国地
旅券等の種別
旅券番号
店舗名
店舗住所
店舗電話番号
店舗メールアドレス
所轄税務署
納税地
販売場所在地
販売者氏名・名称
購入年月日
出国日
出国手段
フライト便名
レシート番号
消耗品販売額
消耗品免税額
一般物品販売額
一般物品免税額
書類作成日
使用言語
免税区分
運番
商品名
単価
数量
販売価格

- ③ 保存先を選択します。
Googleドライブ、Gmail、共にインターネット接続が必要です。



Googleドライブに保存する場合

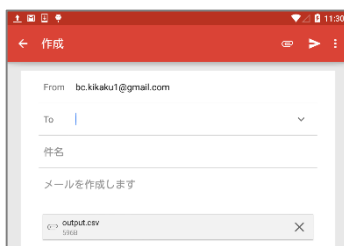

Gmailに添付する場合

＜オフラインで使用的場合＞
フォルダ管理アプリ等を利用して、
保存先を選択します。

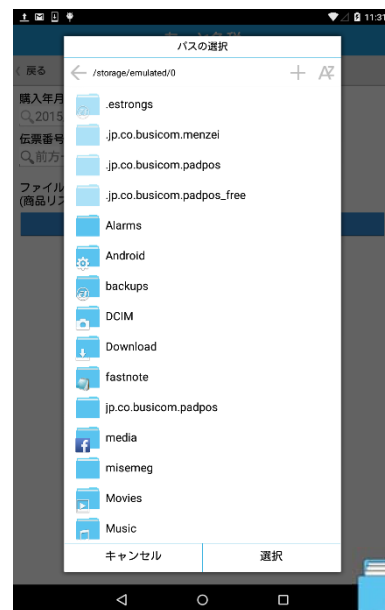

(例) ESファイルエクスプローラー



登録データのバックアップ

登録データのバックアップがおこなえます。
 端末へ保存の他、保存したデータをGoogleドライブへアップロードが可能です。

① TOP > 設定
 登録データ閲覧/操作 >
 バックアップ



② 「免税データ」「マスタ/設定データ」のバックアップを、それぞれ3つまで作成できます。

バックアップ1～3のいずれかを選び、「バックアップ」ボタンをタップします。

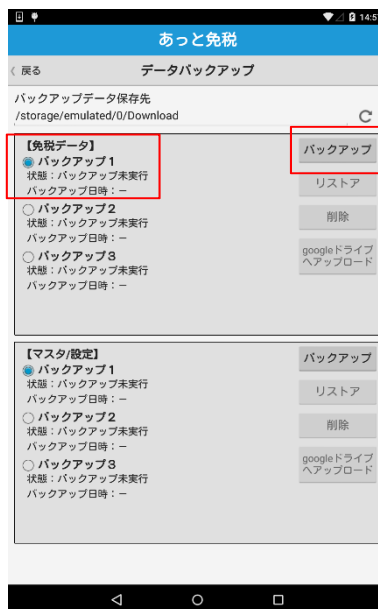

③ 確認画面が出るので、「はい」をタップします。

④ バックアップができました。

Googleドライブへ保存したい場合は、④の後「Googleドライブへアップロード」のボタンをタップします。

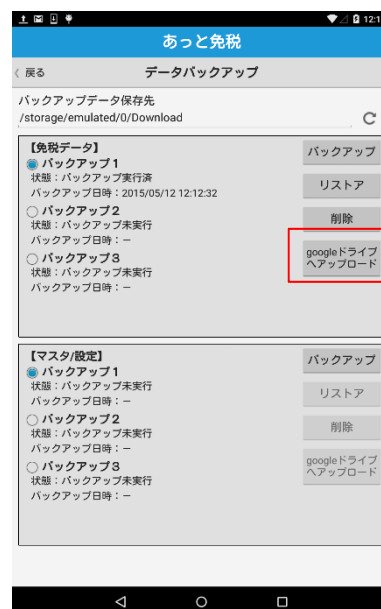

リストア：保存したバックアップから復元
 削除：保存したバックアップデータを削除
 (バックアップデータを利用して、他端末へ「マスタ/設定」をコピーできます)

ソフトのバージョンアップ

ソフトのバージョンアップがおこなえます。バージョンアップには、インターネット接続が必要です。

- ① TOP > 設定
店舗ごとの設定 >
ライセンス登録



- ② 「バージョンアップ」をタップ

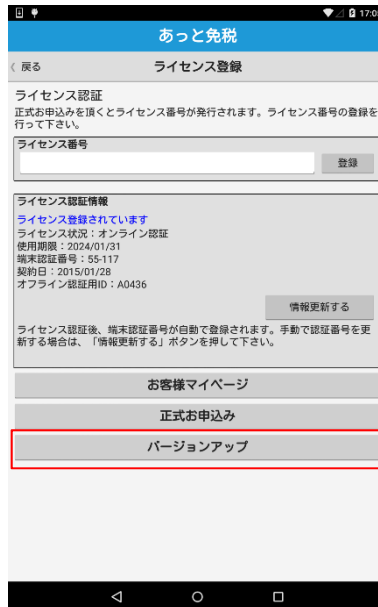

- ③ 「Chromeで開く」
「1回のみ」をタップ

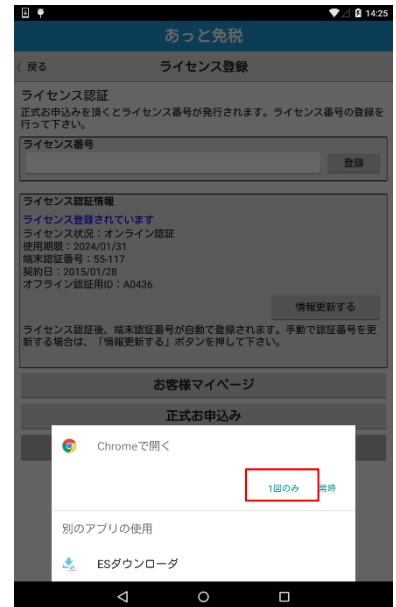

- ④ Chromeが立ち上がるので、
「OK」をタップ

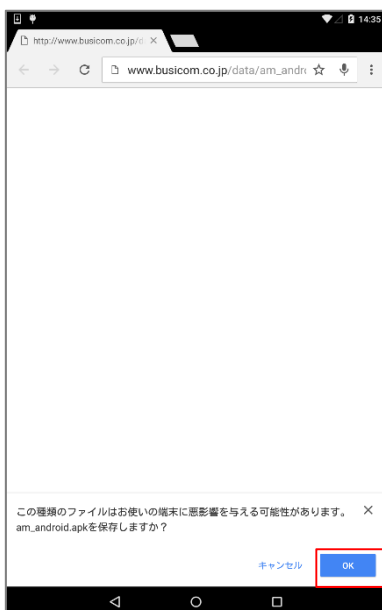

- ⑤ ダウンロード通知がされる
ので、タップ



- ⑥ 「インストール」をタップ



登録データの削除

設定画面から購入年月日、伝票番号、書類作成日を指定して不要データを削除できます。

- ① TOP > 設定
登録データ閲覧/操作 >
データ削除



- ② 購入年月日、伝票番号、書類作成日等を指定し、削除データを選択の上、「データ削除」をタップします。条件を設定していない場合は、全件削除となります。



条件指定削除の場合



※ 削除対象の詳細は確認できないので、確認が必要な場合は履歴から削除をおこないます。

全件削除の場合

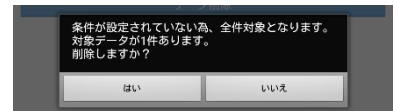

<履歴から削除する場合>

- ① 履歴画面から目的のデータを絞り込みます。
② 履歴の詳細を開くと右上の「×削除」ボタンがあるのでタップします。
③ 確認画面が表示されるので、「はい」をタップします。



■ スキャナ設定 ■

MS910 Android(4.0～)接続設定- ①

Android 4.0 ～ Android 4.4.2 (HID モード)

Android デバイスは、OS のバージョンや機器の種類によって画面の表示や表記が異なる場合があります。表示が異なる場合は、登録に使用するAndroid デバイスの取扱説明書をご覧ください。

1- スキャナで右「通信切断」
バーコードをスキャンしてください。



2- スキャナで右「HID」バーコードを
スキャンしてください。



3- スキャナで右 SimpleSecureParing
「無効」バーコードをスキャンして
ください。



4- Android デバイスの設定 >
無線とネットワーク > Bluetooth
を表示してください。



5- Bluetooth をオンにしてください。



6- Wireless Scannerをタッチして
ください。
※「Wireless Scanner」が表示されていない
場合は、スキャン（機器の検索）をタップ
して検索してください。

7- 6桁のコード(右図 赤枠内 数字)が画面に
表示されますので、次項のバーコード番号を
利用して6桁のコードをスキャナで読み取り後、
Enter(入力終了)バーコードを読み取り接続します。

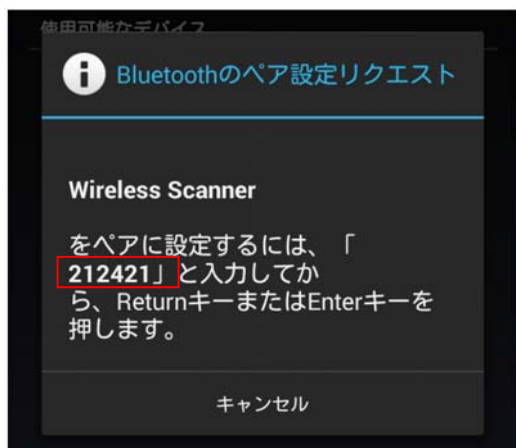

6桁のコードが表示されてから 30秒以内で、
バーコードの読み取りを完了する必要がありますので、
次項のコードの再表示バーコードを
読み取り後に、開始してください。

MS910 Android(4.0～)接続設定- ②

8- 6桁のコードを再表示する右バーコードを読み取ります。

9- 表示された右バーコードを、素早く読取ってください。
(30秒以内に、終わらなかった場合、再度8からやり直してください)

.E033\$



10-1
右 ペアリングの開始を読み取

E032\$



ペアリング開始

10-2
6桁のコードを右
バーコードで順に
読取ります。



1



2



3



4



5



6



7



8



9



0

10-3
Enter(入力終了)を読取
ピッピッと音が鳴れば接続完了です
※鳴らなかった場合は8に戻ります。

\$TX



Enter (入力終了)

10-4
ペアリング終了で終わります。

.E033\$



ペアリング終了

MS910 Android(4.0～)接続解除時間

スキャナは、操作が何も無い場合、一定時間で電源が切れ(省電力機能)Androidとの接続が解除されます。※接続状態が続くと、Android端末・スキャナ共に電力を消費します。

以下のバーコードを読取る事で、接続解除時間(電源設定オートパワーオフ)を設定できます。

.B017\$



1 分間

.B018\$



3 分間

.B019\$



5 分間

.B020\$



10 分間

.B021\$



電源オフしない

あっと免税が立ち上がっている状態で、再度スキャナとの接続をおこなうと、あっと免税がダウンします。

スキャナとAndroidの接続を再度おこなう場合、スキャナの接続設定後、あっと免税を立ち上げてください。

※製品新品時でMS910を常時接続設定とした場合、FULL充電状態で約7時間の待ち受けが可能です。(充電池が切れた場合は充電しながらの使用も可能です。また、レシートのバーコードNoを手打ちで入力、またはスマホorタブレット内蔵のカメラでバーコードを読取る事も可能です。)

※充電池の容量が気になる場合は、別途上位機種もございますのでお問合せください。

パスポートOCRリーダーXenon1900PP設定

パスポートリーダー専用として使用する場合、下記「パスポートOCR限定設定」をする事で、読み取りの精度があがります。

※パスポート専用となりますので、バーコード等は読めなくなります。

■パスポートOCR限定設定

本機をパスポートの読み取りだけに使用される場合は、こちらのQRコードをパスポートリーダーで読取る(スキャン)事で設定が変更されます。

また、パスポートとJANコードだけ、というように対象を少数シンボルに絞る場合もこの設定をベースに必要なシンボルを追加されると便利です。



パスポートOCRの読み取りのみに限定した設定です。JANコードなど他のシンボルの読み取りを併用する場合は、ユーザーズガイドで任意のシンボルの読み取りを有効にしてください。

■ビジコム出荷時設定

ビジコムでは、本機をパスポートOCR用にカスタマイズして出荷しております。

設定がおかしくなってしまった時など、本機の設定をお届け時の状態に戻す場合は、こちらのQRコードを読取る(スキャン)事で出荷時の状態に戻ります。

※お客様側で設定された内容はクリアされます。

※Honeywellのマニュアル内にある「工場出荷初期設定」とは異なります。パスポート対応にはこちらの設定が必要です。



パスポートOCRと、Xenon1900標準のシンボル(バーコード・2次元コード)の読み取りに対応します。標準シンボルの詳細は、こちらよりユーザーズガイドをダウンロードください。

<http://www.busicom.co.jp/h/manual.html>

パスポートOCRリーダーQK30-OP-U 設定 パソコンとパスポートリーダーのUSB接続設定

① パソコンとパスポートリーダーをUSB接続します

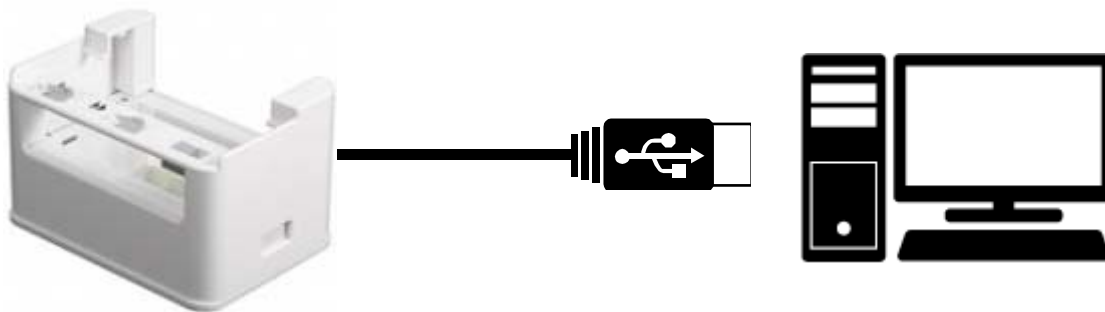

② パスポートリーダーがパソコンに認識されたら、以下のQRコードを順番に読み取らせます。この作業で、キーボードインターフェースによる読み取りを可能にします。

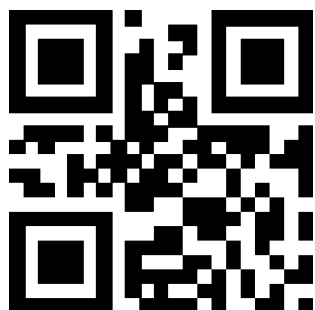

1. 設定開始

※スピーカーが3回鳴動



2. USBキーボードインターフェイス

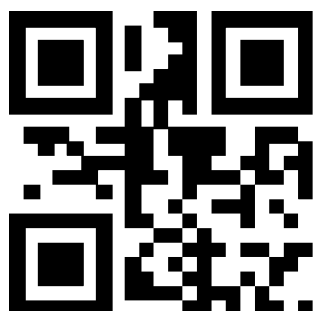

3. 設定終了

※スピーカーが3回鳴動

■ その他 ■

免税書類用 超高保存レジロール

誓約書は7年2ヶ月間の保存が義務付けられていますので、印刷に使用するレジロールは最高品質の物を推奨いたします。ビジコムでは、超高保存のレジロールを用意しております。

【80mm超高保存】

■ 10巻 価格：2,800円(税込3,024円)

amazonプライム

感熱ロール紙《超高保存》

80×80×12mm

型番:ST808012EX-10N

80×80×12 《超高保存/PD160R》 10巻 80mm幅

【1巻/280円（税抜）【王子製紙】

<http://www.poscenter.jp/shopdetail/015005000022/>



10巻入

■ 20巻 価格：5,100円(税込5,508円)

amazonプライム

感熱ロール紙《超高保存》

80×80×12mm

型番:ST808012EX-20N

80×80×12 《超高保存/PD160R》 20巻 80mm幅

【1巻/255円（税抜）【王子製紙】

<http://www.poscenter.jp/shopdetail/015005000021/>



20巻入

■ 50巻 価格：12,000円(税込12,960円)

amazonプライム

感熱ロール紙《超高保存》

80×80×12mm

型番:ST808012EX-50N

80×80×12 《超高保存/PD160R》 50巻 80mm幅

【1巻/240円（税抜）【王子製紙】

<http://www.poscenter.jp/shopdetail/015005000011/>



50巻入

上記URLからのご購入、またはAmazonや楽天にも出店しております。

amazonプライム マークは、amazonプライム対応商品で、土・日・祭日でも即日発送可能です。

記載価格は仕入状況により変動することがありますので、ご購入の際にはリンク先にて価格のご確認をお願いいたします。

■感熱紙（サーマル紙）の保管上の注意

感熱紙は、光、熱、水分、油、アルコール、薬品などにより変化する性質があります。変色や発色、褪色を防ぐためには、保管場所や保管環境が大切です。

印字前・印字後とも、下記に注意してお取り扱いをお願いします。

①高温、多湿、および光のあたる場所は避け、冷暗所で保管してください。

②次のものに接触しないようご注意ください。

- ・塩化ビニール製品、消しゴム、ゴムマット、革製品など（可塑剤を含むもの）
- ・化粧品、薬品類、アルコール、油
- ・接着テープ類、修正液
- ・シアソ複写紙、カーボン紙

※印字後の感熱紙は、紙に挟むか印字面を内側に折って収納することをおすすめします。

※ファイルに収納する場合は、塩化ビニール製ではなく、ポリプロピレンやポリエチレン製のファイルをお使いください。

③インク印鑑（シャチハタ等）を押す場合は、印字にかからない位置に押ししてください。

④糊付けする場合はでんぷん系・CMC系などの水性糊をご使用ください。

■保存性について

パソコンPOSセンターでは、一般的なノーマル保存タイプに加え、より保存性を高めた中保存紙、高保存紙、超高保存紙をご用意しております。

下表はそれぞれの保存期間の目安ですが、これは上記の影響を受けない良好な環境下を条件としています。感熱紙を長く保存するには、適切な用紙を選び、正しい保管を行ってください。

用紙タイプ	保存期間	
ノーマル保存	3～5年	※製紙メーカー基準による (温度・湿度・遮光など一定の良好な環境で)
中保存	5～7年	
高保存	7～10年	
超高保存	約10年	

サポート体制

■ あっと免税サポート体制

各種お問合せやソフトウェアの操作方法、インストール方法等、電話にてサポートを承っております。

サポートデスク (無料)

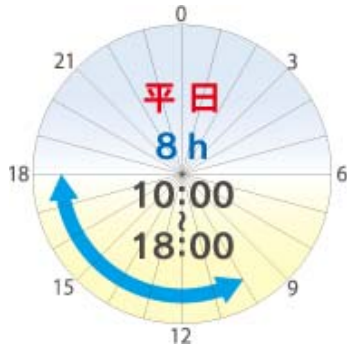

対応時間: 平日(月~金) 10:00~18:00
(土・日、祝日、年末年始除く)
料金: 無料

サポートデスク プラス (有料)



対応時間: 365日 10:00~22:00
対応台数: あっと免税利用端末1台ごと
料金: :月額 300円(税別)

※弊社より出張サポートが必要な場合は、別途有料にて承ります。

「サポートデスク」



0827-28-5130
(受付: 平日10:00~18:00)



support@busicom.co.jp



RETAIL & PC-POS SOLUTION

BUSICOM 

www.busiom.co.jp